

Manuel d'Instruction

Hauteur 76 - 150 cm poids maximum 36 kg

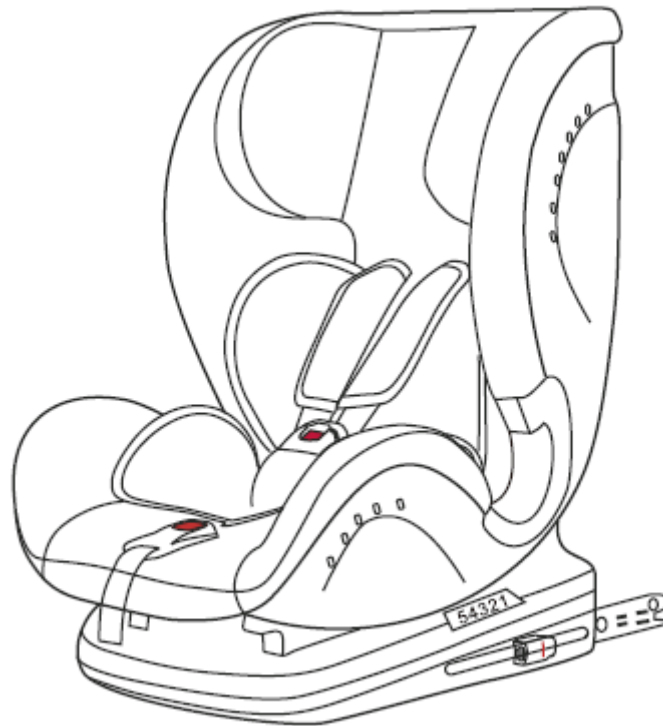

Modèle : 1004234-0907 SA ISIZE 1/2/3 (KBH611)

Veillez lire attentivement ce manuel avant utilisation



VERTBAUDET SAS
216 rue Winoc Chocqueel
59200 TOURCOING FRANCE
www.vertbaudet.com

ITEM NO: 1004234-0907/KBH611/E4-129R03-06*0071*01

SOMMAIRE

Informations vitales - A lire maintenant	4
Instruction de sécurité	6
Pièces et équipement intérieur	7
Installation de l'enfant	8
Réglage de la hauteur de la ceinture d'épaule	9
Réglage de la hauteur de l'appui tête	9
Utilisation de la boucle	10
Réglage du harnais	11
Réglage l'angle du dossier	11
Comment utiliser les guides Isofix	12
Installation face à la route (76-105cm)	13
Cacher la boucle du harnais	16
Installation face à la route (100-150cm)	18
Déverrouiller l'ISOFIX	21
Retirer la housse	21
Assembler la housse	22
Maintenance et nettoyage	23

Note

Notice

Ceci est un système amélioré de retenue pour enfants de type i-Size. Homologué conformément au Règlement ONU no 129, il est destiné à être utilisé sur des places assises compatibles avec les systèmes de retenue de type i-Size, comme indiqué par le constructeur dans le manuel d'utilisation du véhicule.

En cas de doute, consulter le fabricant ou le revendeur du système amélioré de retenue pour enfants.

Notice

Ceci est un système amélioré de retenue pour enfants de type siège rehausseur i-Size. Homologué conformément au Règlement ONU no 129, il est destiné à être utilisé principalement sur des places assises compatibles avec les systèmes de retenue de type i-Size, comme indiqué par le constructeur dans le manuel d'utilisation du véhicule.

En cas de doute, consulter le fabricant ou le revendeur du système amélioré de retenue pour enfants.

1- Informations vitales- A lire maintenant

- Pour la sécurité de votre enfant, veuillez lire attentivement ces instructions avant utilisation et les conserver pour référence future. Le non-respect des instructions contenues dans ce manuel peut entraîner des blessures graves pour votre enfant.
- Ce siège de sécurité pour enfant est conçu pour les enfants de 76 à 150 cm.
- Ne surchargez jamais le siège de sécurité pour enfant avec plus d'un enfant ou avec d'autres charges.
- Ce siège de sécurité pour enfant doit uniquement être utilisé avec le système de ceinture à 3 points intégré au véhicule.
- Veuillez suivre le manuel d'instructions ou le guide d'acheminement de la ceinture pour installer le siège de sécurité pour enfant.
- Ce dispositif de retenue pour enfant doit être solidement attaché dans le véhicule même lorsqu'il n'est pas utilisé. En cas de collision ou d'arrêt soudain, un siège de sécurité pour enfant non fixé peut blesser les autres occupants.
- Ce mode d'emploi peut être conservé dans l'espace prévu à cet effet du siège enfant pendant toute sa durée de vie.
- N'utilisez pas ce siège de sécurité pour enfant à la maison. Il n'a pas été conçu pour un usage domestique et ne doit être utilisé que dans votre voiture.
- N'utilisez pas de points de contact porteurs de charge autres que ceux décrits dans les instructions et marqués sur le dispositif de retenue pour enfants. En cas de doute, veuillez contacter le fabricant du dispositif de retenue pour enfants.
- Avant de régler les pièces mobiles ou réglables de votre siège de sécurité pour enfant, vous devez retirer votre bébé du siège de sécurité pour enfant.
- N'utilisez jamais un produit d'occasion, car vous ne pouvez jamais être certain de ce qui lui est arrivé.
- Il est recommandé de remplacer le dispositif lorsqu'il a été soumis à des efforts violents dans un accident.
- Le dispositif de retenue pour enfant ne doit pas être utilisé sans la housse.
- La housse du siège ne doit pas être remplacée par une autre que celle recommandée par le fabricant, car la housse intervient directement dans le comportement du dispositif de retenue.
- Si le siège n'est pas muni d'une housse de tissu, il doit être tenu à l'abri du rayonnement solaire, pour éviter que l'enfant puisse s'y brûler.
- Lorsque le siège de sécurité pour enfant n'est pas utilisé, veuillez le conserver en lieu sûr. Ne placez jamais de matériaux lourds sur le siège.
- Veillez à ce que les bagages et autres objets susceptibles de causer des blessures à l'occupant du siège en cas de choc soient solidement arrimés.
- Les enfants ne doivent pas être laissés sans surveillance dans un dispositif de retenue pour enfants.
- Si votre enfant détache accidentellement la ceinture en cours de route, assurez-vous de garer votre voiture dans un endroit très sûr d'abord et attachez correctement la ceinture, puis continuez.
- Pour éviter tout risque de chute, votre enfant doit toujours être attaché.
- Le manuel d'instructions doit être conservé dans la voiture, afin que vous puissiez le lire si nécessaire.
- Maintenez tendues toutes les sangles servant à attacher le dispositif de retenue au véhicule et réglez les sangles qui servent à retenir l'enfant. De plus, les sangles ne doivent pas être vrillées.
- Il est important de veiller à ce que les sangles abdominales soient portées aussi bas que possible, pour bien maintenir le bassin.
- **Important ! Avant d'utiliser le système de retenue pour enfants ISOFIX, veuillez lire attentivement le manuel du constructeur automobile concernant les instructions du point de fixation ISOFIX.**
- Si la position de la boucle de ceinture de sécurité pour adulte par rapport aux principaux points de contact porteurs de charge sur le siège de sécurité pour enfant n'est pas satisfaisante. Veuillez contacter le fabricant en cas de doute sur ce point.

- Les éléments rigides et les pièces en matière plastique du dispositif de retenue doivent être placés de telle sorte qu'ils ne risquent pas, dans des conditions normales d'utilisation du véhicule, d'être coincés sous un siège mobile ou dans une portière.
- Il est dangereux de modifier ou de compléter le dispositif en quoi que ce soit sans l'agrément de l'autorité chargée de l'homologation de type, ou à ne pas suivre scrupuleusement les instructions concernant l'installation fournies par le fabricant du dispositif de retenue pour enfants.
- Le siège de sécurité pour enfant ne doit pas être placé à un endroit où il se trouve à portée d'un airbag en cours de déploiement, sinon, une fois l'accident survenu, l'airbag peut blesser votre enfant.
- S'il y a une interférence mutuelle entre la boucle de la ceinture de sécurité pour adultes et les principaux points de contact porteurs de charge sur le dispositif de retenue, il ne peut pas être utilisé. L'utilisateur doit être invité à contacter le fabricant du dispositif de retenue pour enfants en cas de doute sur ce point.
- Pour une position appropriée dans le véhicule, lire le manuel du véhicule.
- Ce siège ne peut être installé que dans une voiture équipée de points d'ancrage ISOFIX homologués conformément au règlement UN/ECE n°14 ou à d'autres normes équivalentes.

DIRECTION	GROUPE	INSTALLATION METHOD	TYPE
Face à la route	76-105	ISOFIX + attache supérieure	i-Size
Face à la route	100-150	ISOFIX + ceinture de voiture 3 points	siège rehausseur i-Size
Face à la route	100-150	ceinture de voiture 3 points	siège rehausseur i-Size

2- Instructions de sécurité

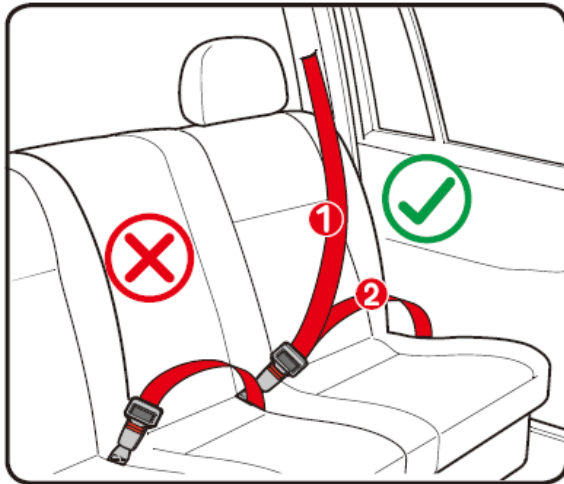





AVERTISSEMENT

Convient uniquement si les véhicules homologués sont équipés de ceintures de sécurité à 3 points, homologuées conformément au règlement UN/ECE n° 16 ou à d'autres normes équivalentes.

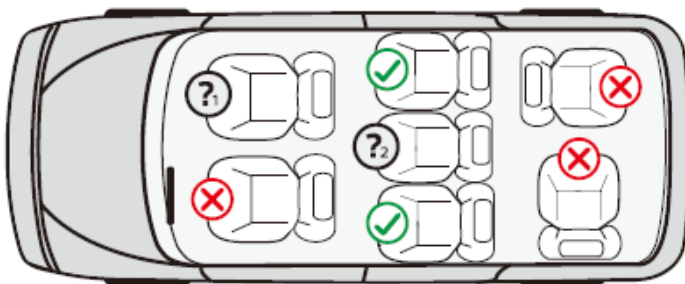
- 1** Ceinture de voiture : Ceinture diagonale
- 2** Ceinture de voiture : Ceinture sous-abdominale

Le siège arrière du véhicule est la position la plus sûre pour les enfants de moins de 12 ans. Ce siège enfant doit être installé face à la route. Le dos à la route et le côté à la route sont strictement interdits. N'installez pas le siège de sécurité enfant sur le siège avant avec airbag.



-  Vous pouvez installer le siège dans cette position
-  Vous ne pouvez pas installer le siège dans cette position
-  Ne pas installer le siège de sécurité enfant sur le siège avant avec airbag
-  Vous pouvez installer le siège de sécurité enfant seulement avec la ceinture de sécurité 3 points du véhicule.





AVERTISSEMENT

Veuillez lire attentivement le manuel d'instructions avant utilisation.
Une installation incorrecte peut entraîner des blessures graves.

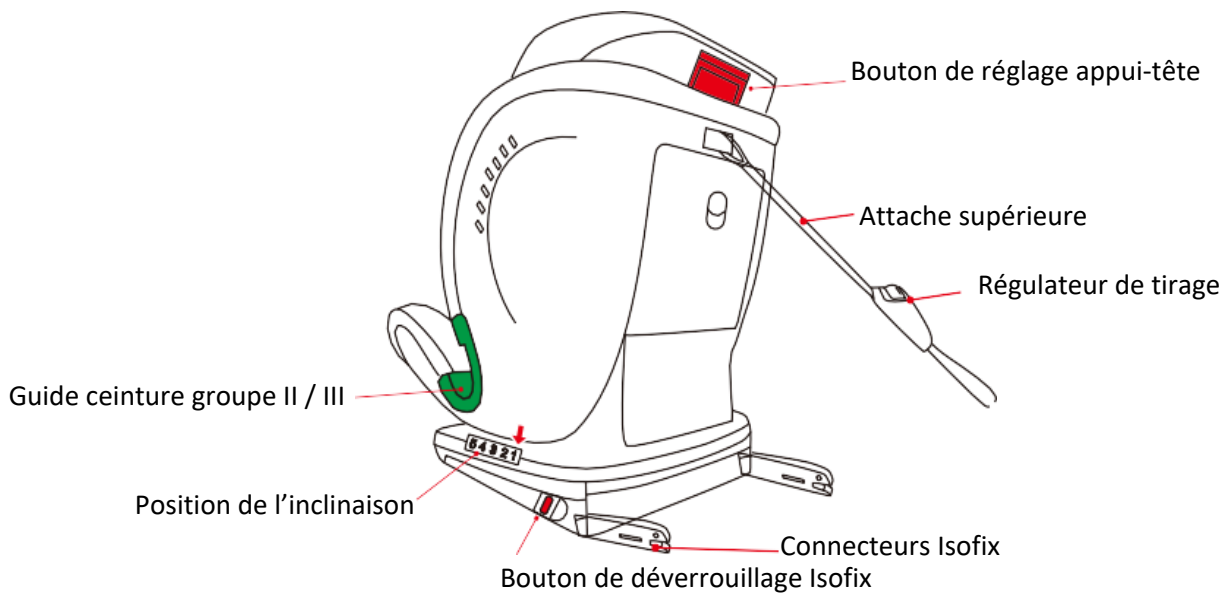
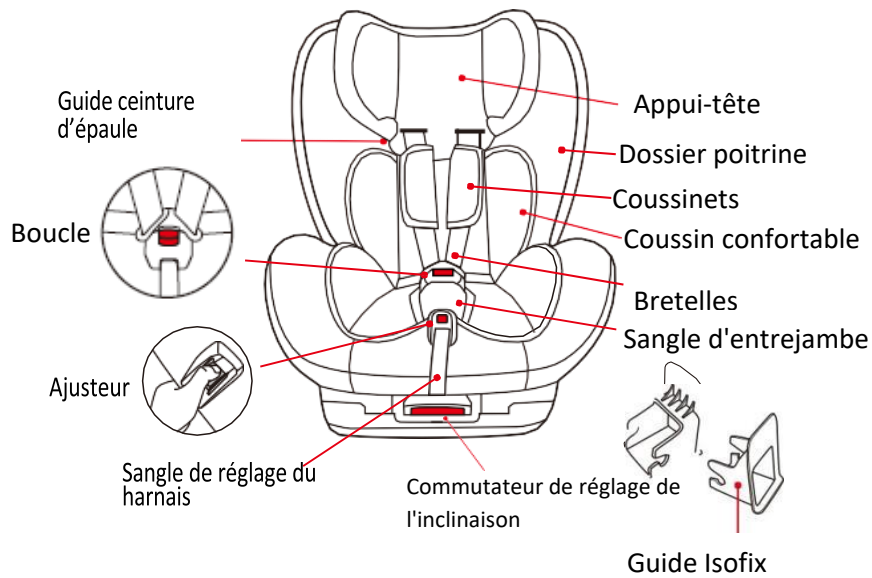
3- Pièces et équipement intérieur

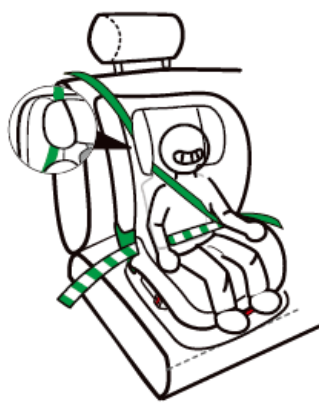

4- Installation de l'enfant

<p>ISOFIX universel i-Size (face à la route) Il convient à la hauteur 76-105 cm donnée aux enfants d'environ 15 mois à 4 ans.</p>	 <p>installation: isofix + attache supérieur Sécurisation de l'enfant : harnais 5 points</p>
<p>Siège d'appoint i-Size (face à la route) Il convient à la hauteur 100-150cm donnée aux enfants d'environ 3 à 12 ans.</p>	 <p>Installation 1 : isofix+ceinture de sécurité 3 points Sécurisation de l'enfant : ceinture de sécurité 3 points</p>
	 <p>installation 2: Ceinture de sécurité 3 points Sécurisation de l'enfant : Ceinture de sécurité 3 points</p>

5- Réglage de la hauteur de la ceinture d'épaule

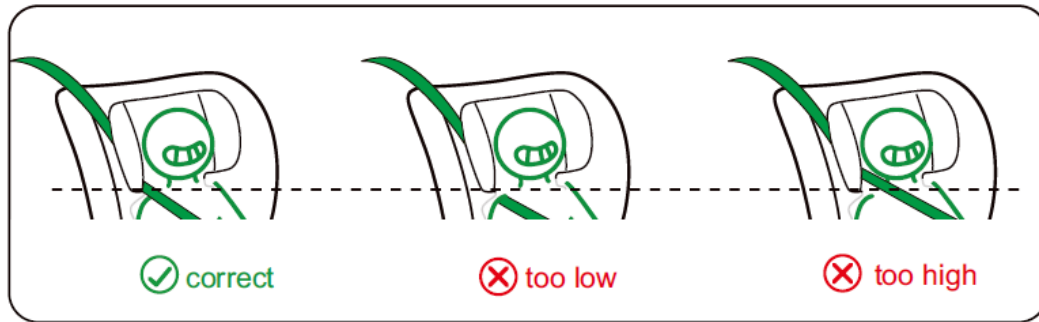

Correcte

Trop bas

Trop haut

Vérifiez si les bretelles sont réglées à la bonne hauteur pour votre enfant. Les ceintures d'épaule doivent être introduites dans les fentes de ceinture qui se trouvent à hauteur d'épaule ou juste au-dessus.

6- Réglages de la hauteur de l'appui tête

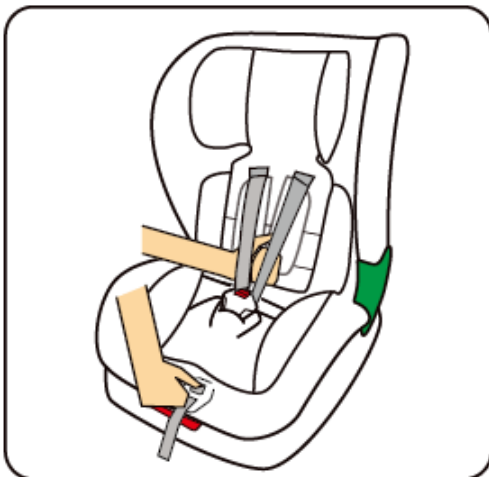

Étape 1. Desserrez le harnais. Appuyez sur le bouton de réglage pour libérer le harnais d'une main, utilisez une autre main pour tirer les bretelles vers l'extérieur.



Étape 2. Tirez le bouton de réglage de l'appui-tête vers le haut ou vers le bas pour régler la hauteur du harnais et de l'appui-tête en fonction de la taille de l'enfant.

7- Utilisation de la boucle

Méthode de verrouillage :

Alignez les languettes de la boucle gauche et droite sur une languette et insérez-la dans la boucle jusqu'à ce que vous entendiez un « clic ».

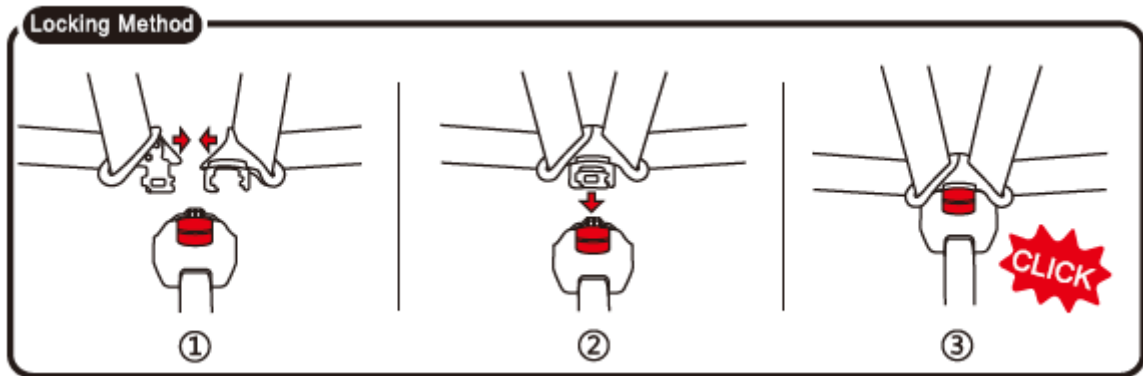

Méthode de déverrouillage :

Vous pouvez appuyer sur le bouton rouge de la boucle vers le bas, les deux sections métalliques seront libérées

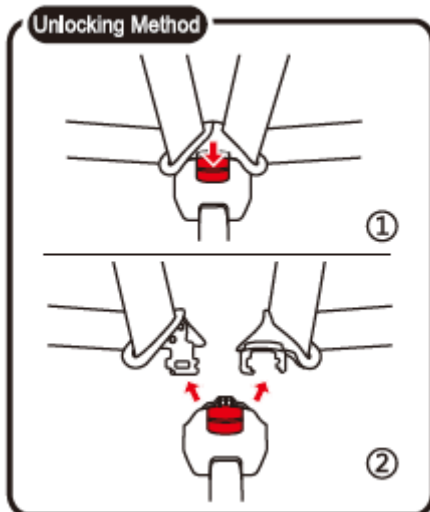

8- Réglage du harnais

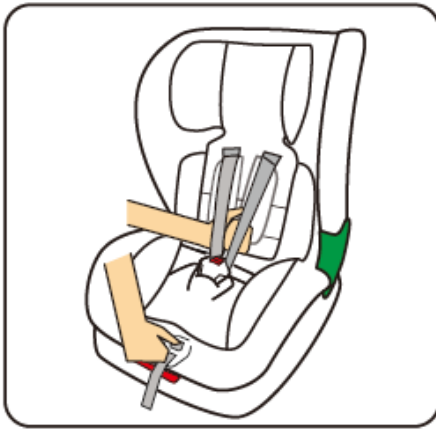

Desserrer le harnais d'épaulé :
Appuyez sur le bouton de réglage sous la housse et tirez en même temps les deux bretelles vers l'avant

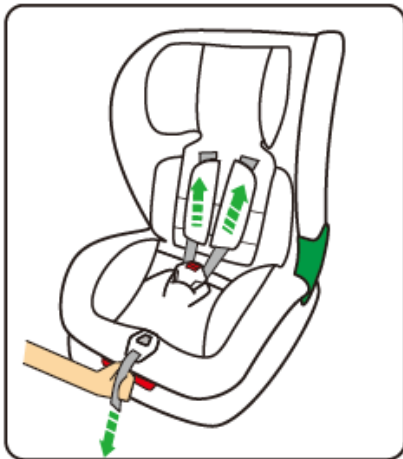

Serrage du harnais
Tirez sur la sangle de réglage jusqu'à ce que le harnais soit complètement serré.

9- Réglage de l'angle du dossier

Tirez la poignée de réglage de l'inclinaison sous l'avant du siège vers le haut, puis tirez ou poussez le siège vers l'avant ou vers l'arrière. Relâchez la poignée dans la position souhaitée et poussez jusqu'à ce que vous entendiez « clic ».

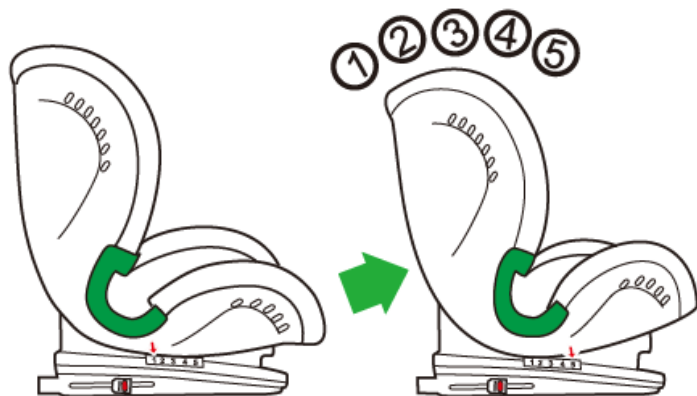

10- Comment utiliser les guides Isofix

Afin de verrouiller le connecteur isofix à la pointe en acier avec succès, vous pouvez utiliser le guide isofix

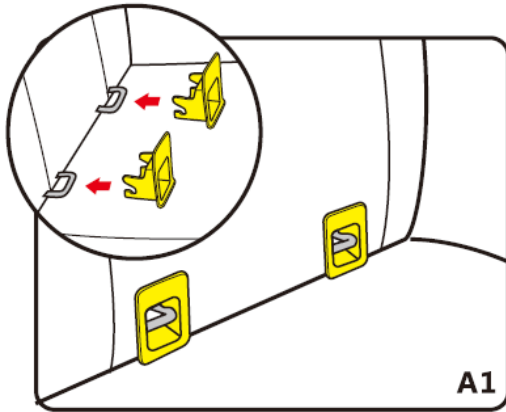

Etape 1 : insérez les guides isofix dans les connections isofix

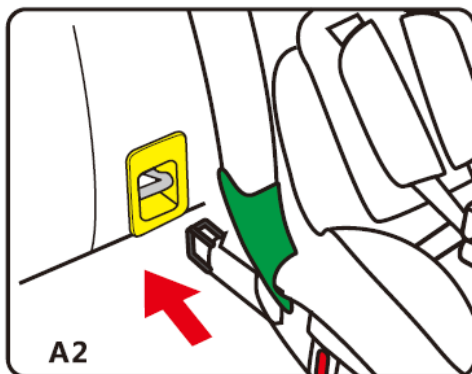

Etape 2 : poussez le siège enfant en suivant la direction et insérez les connecteurs isofix dans les guides isofix (A2, A3)

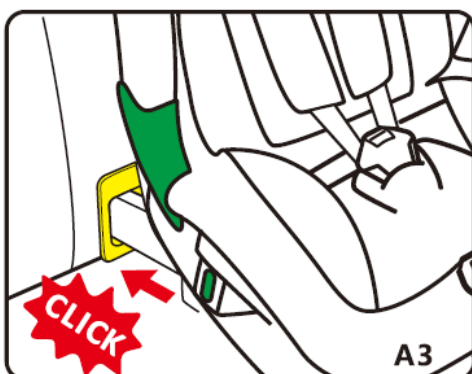

Etape 3 : Vérifiez que le système de verrouillage isofix devient vert et assurez vous que le siège enfant est fermement attaché (A3).

11- Installation face à la route (76-105cm)

Adapté à l'enfant de 76 à 105 cm.

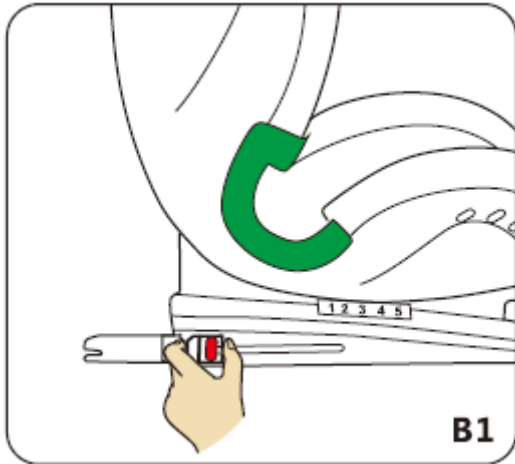

Étape 1 : pressez les 2 boutons et poussez les connecteurs Isofix (B1).

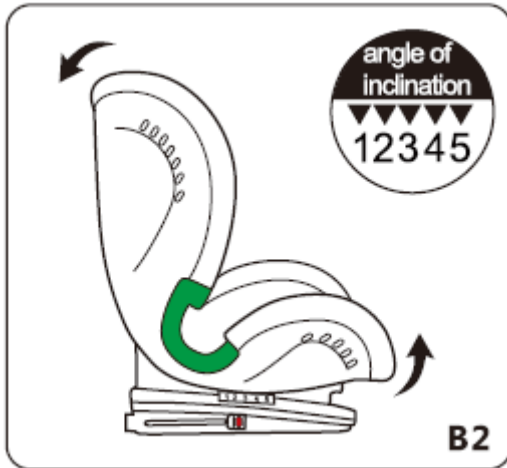

Étape 2 : incliner le siège tout en tirant sur la poignée de réglage pour l'incliner au maximum (B2).

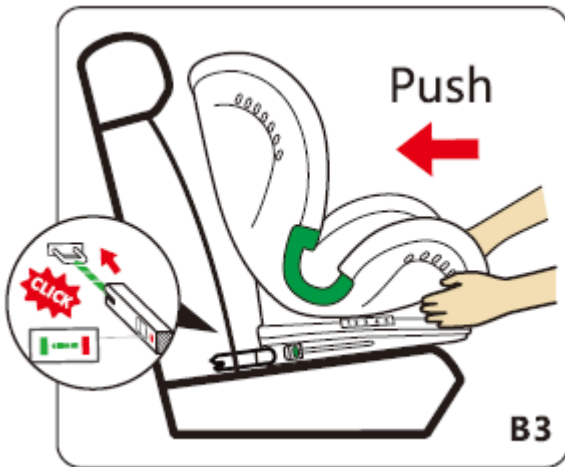

Étape 3 : Trouvez l'ancrage isofix du véhicule, assurez-vous que le connecteur isofix est correctement fixé à l'ancrage, pendant ce temps, poussez le siège jusqu'à ce que vous entendiez un "clic".

Remarque : Vérifiez le bouton de déverrouillage isofix est vert, assurez-vous qu'il est bien installé. (Vert signifie verrouillé correctement, rouge signifie déverrouillé ou non verrouillé).

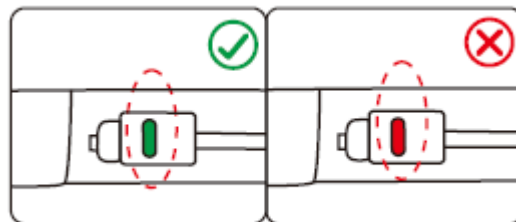

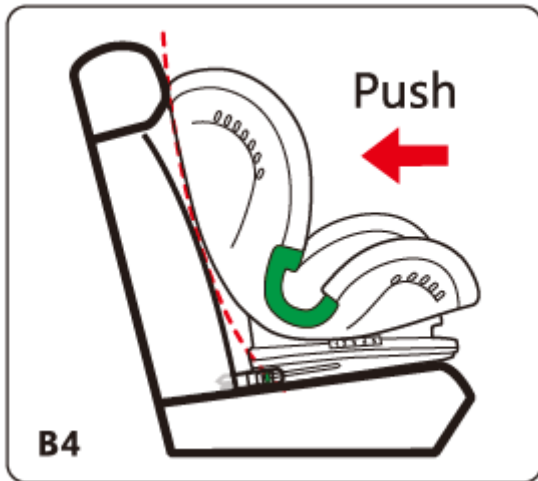

Étape 4 : Poussez le dossier du siège pour enfant jusqu'à ce qu'il soit bien fixé au dossier du véhicule (B4).

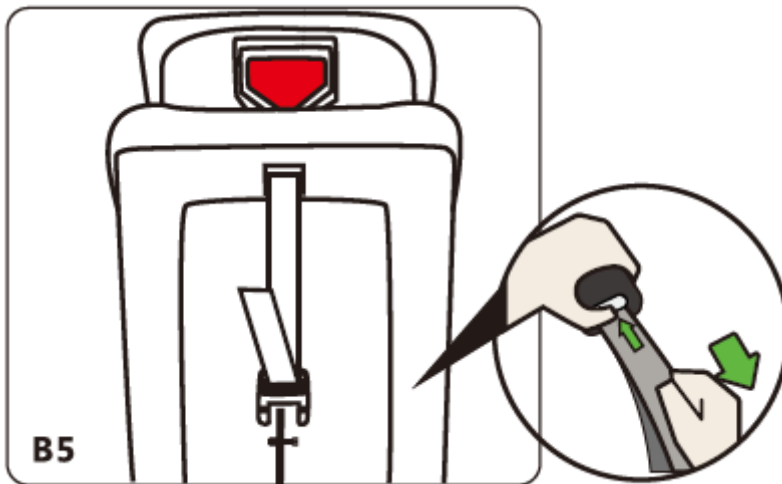

Étape 5 : Ajuster la longueur de l'attache supérieure à la position la plus appropriée (B5).

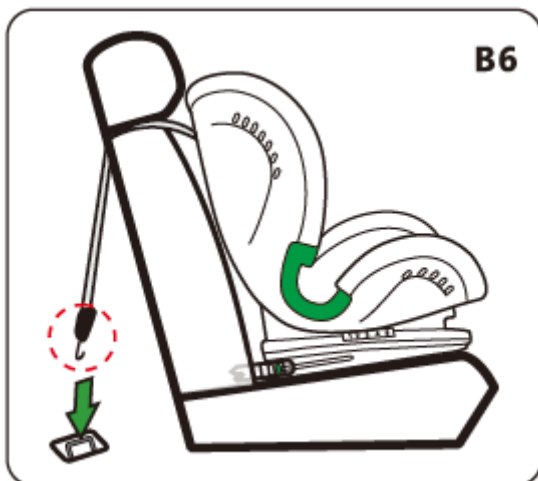

Étape 6 : Connectez la sangle supérieure au point de fixation sur la voiture (B6).

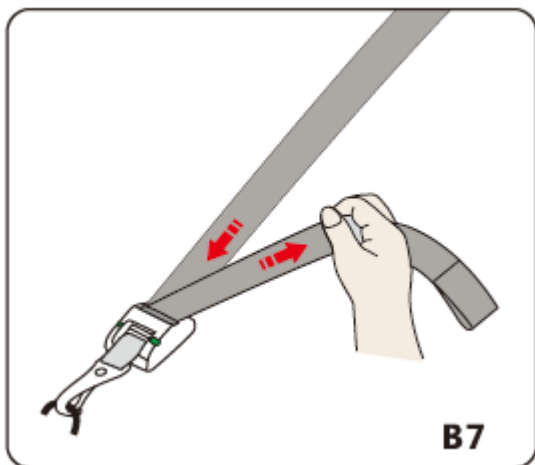

Étape 7 : Resserrez la ceinture de l'attache supérieure jusqu'à ce que le dispositif de réglage devienne vert.

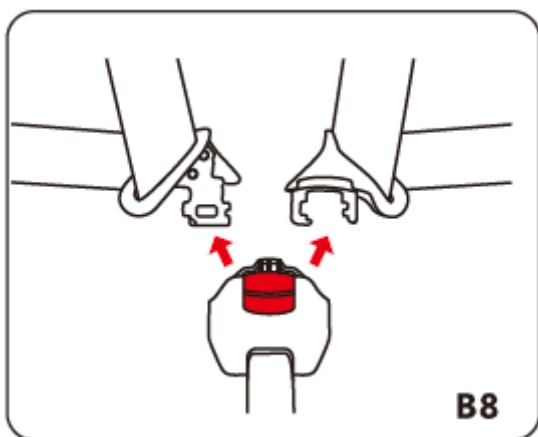
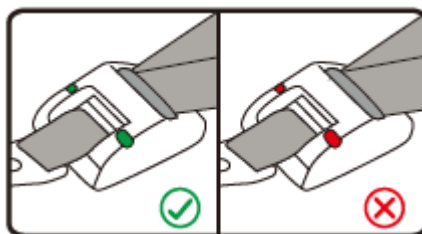

Étape 8 : Relâcher la boucle.

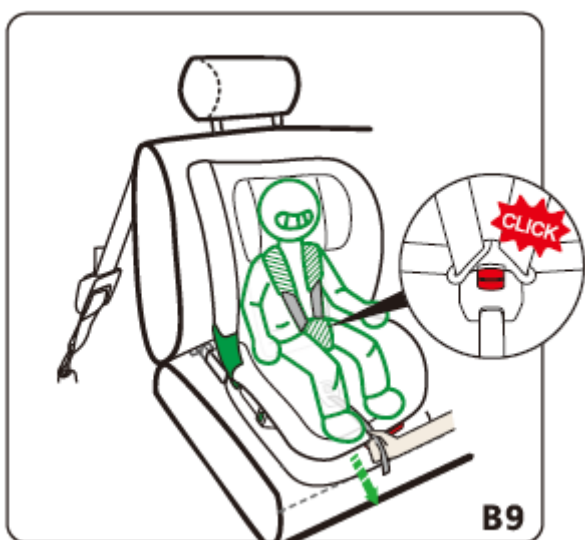

Étape 9 : placez l'enfant dans le siège auto de sécurité, alignez les languettes de la boucle gauche et droite sur une languette et insérez-la dans la boucle jusqu'à ce que vous entendiez un « clic » (B9).

12- Cacher la boucle du harnais

Convient au poids 15-36 KG, donné aux enfants d'environ 3-12 ans.

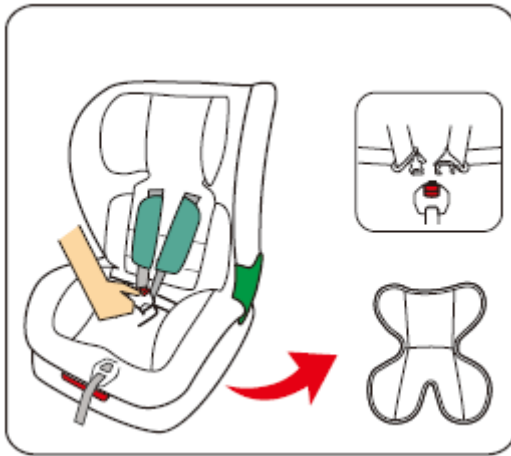

Étape 1. Déverrouillez la boucle du harnais, retirez le coussin

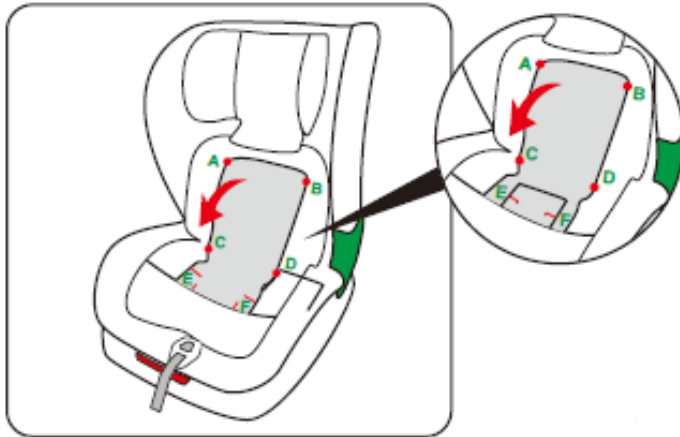

Étape 2. Retirez le coussin de siège selon A, B, C, D, E, F, cachez la bandoulière et le coussin sous la housse de siège sous l'appui-tête.

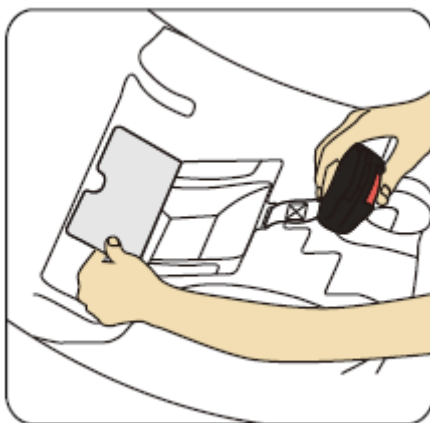

Étape 3. Ouvrez le compartiment en plastique sur la base du siège d'appont (sous la housse).

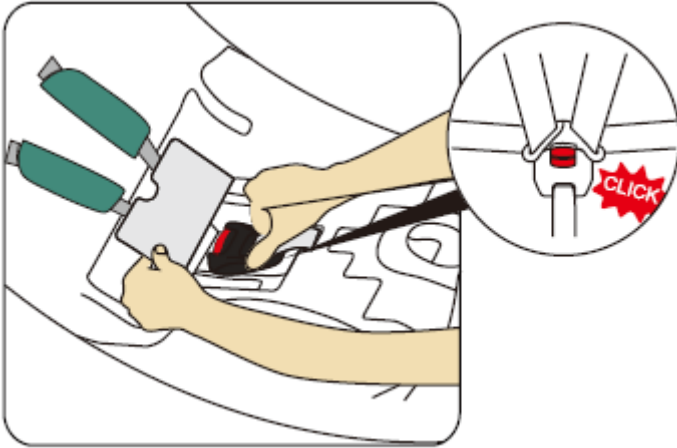

Étape 4. Verrouillez la boucle du harnais et cachez-la dans le compartiment.

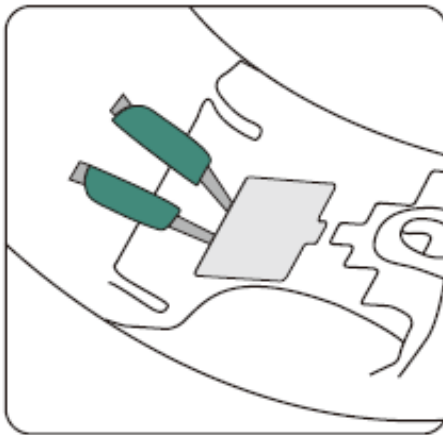

Étape 5. Fermer le compartiment en plastique

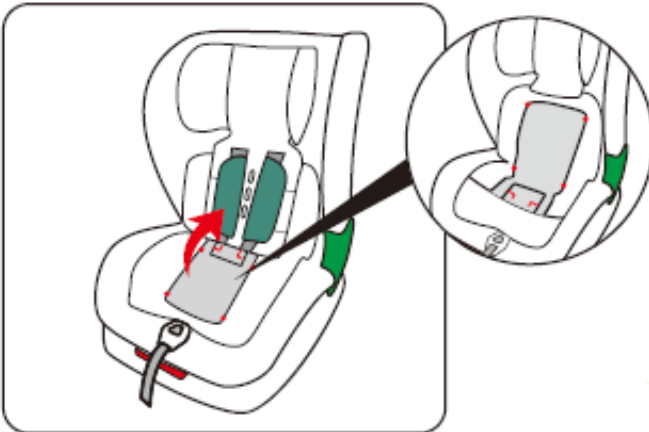

Étape 6. Assurez-vous que le coussin de siège est fixé comme sur l'image A, B, C, D, E, F

13- Installation face à la route (100-150cm)

Convient à la taille 100-150cm, donnée aux enfants d'environ 3-12 ans.

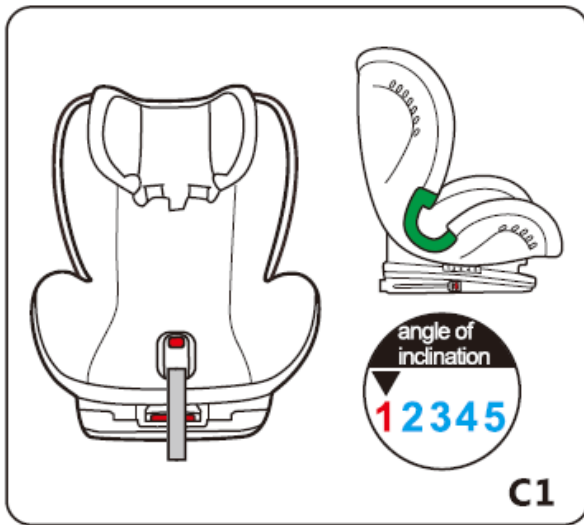

1. Retirez le coussin confortable et le harnais à 5 points.
Remarque : lorsqu'il est utilisé en fonction 100-150 cm, assurez-vous d'utiliser la position 1 .

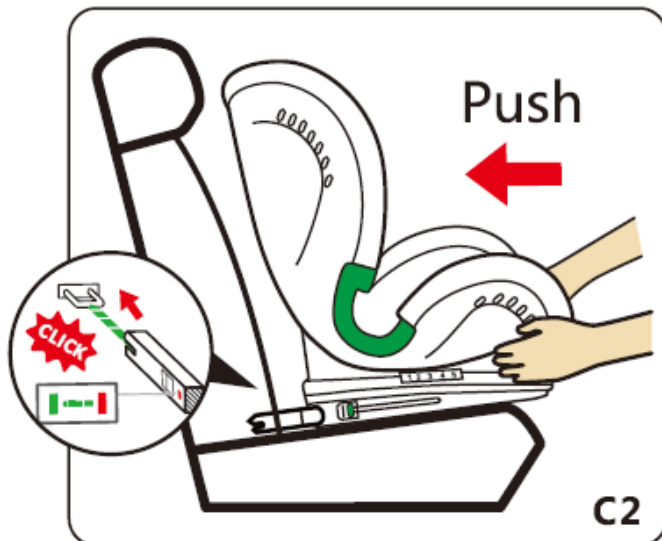

2. Méthode d'installation du siège auto pour enfant
Lorsqu'il est utilisé à une hauteur de 100 à 150 cm, ce siège peut être installé à la fois avec les connecteurs isofix et une ceinture de voiture à 3 points.
2.1 Utiliser l'isofix : Connectez l'ISOFIX avec un point d'ancrage sur le siège auto

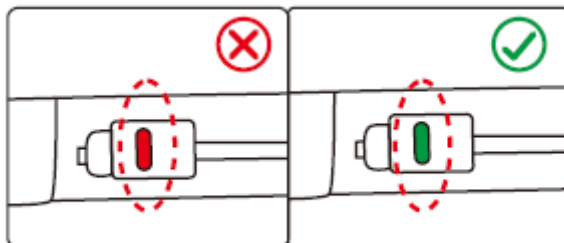

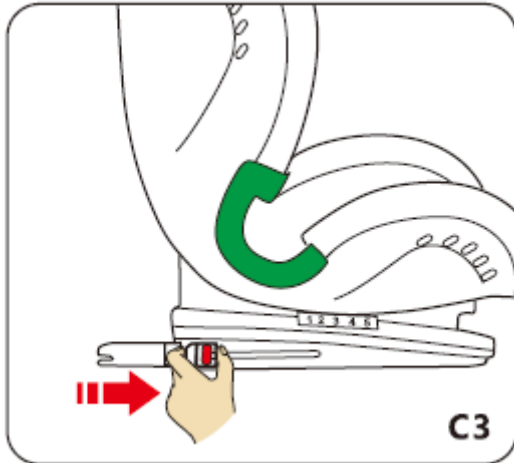

2.2 Utiliser la ceinture de voiture à 3 points
 Étape 1 : Cachez l'isofix dans le siège auto.
 Placez le siège contre le siège de la voiture (C3, C4)

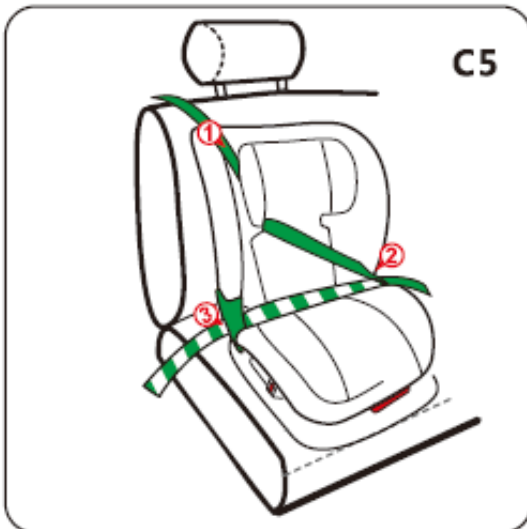
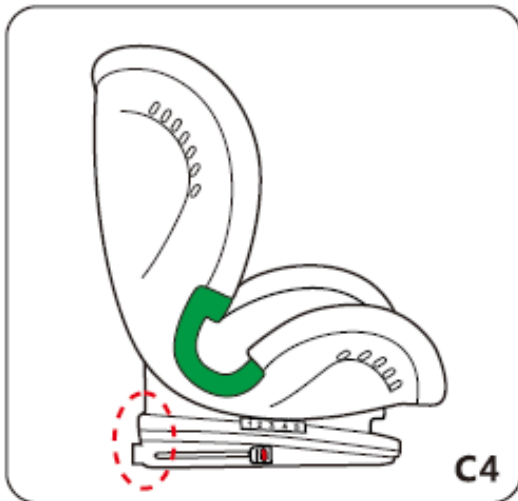

Étape 2 : Suivez les numéros 1, 2, 3 pour installer le siège auto pour bébé (C5).

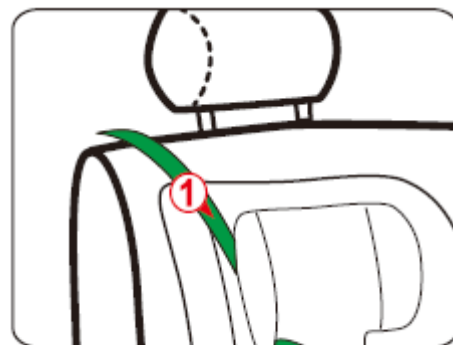



1. Sécuriser l'enfant

Étape 1 : placez l'enfant dans le siège d'auto pour enfant et suivez la routine (C6).

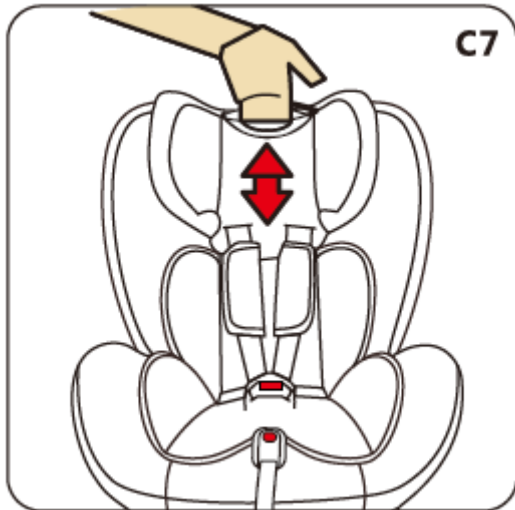

Étape 2 : utilisez la poignée de réglage de la hauteur pour régler la hauteur de l'appui-tête en fonction de la taille de l'enfant. Les sangles du harnais doivent être au niveau ou juste au-dessus des épaules de l'enfant (C7).

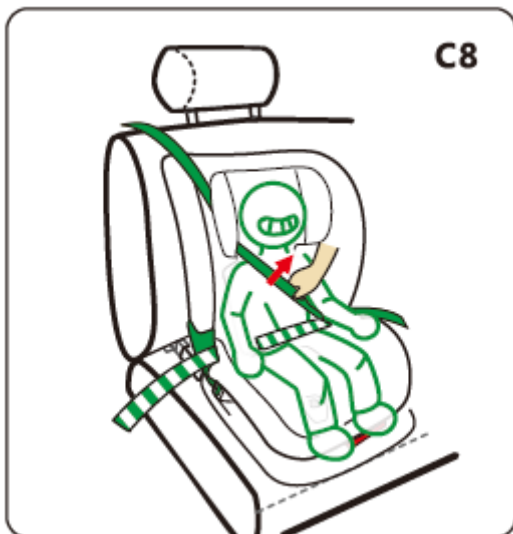

Étape 3 : attachez la ceinture de sécurité de la voiture et assurez-vous qu'elle est suffisamment serrée (C8).

14- Déverrouiller l'ISOFIX

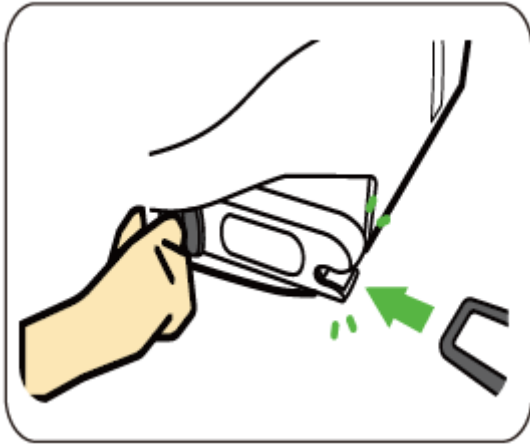

Appuyez sur le bouton pour libérer le connecteur isofix et retirer le siège

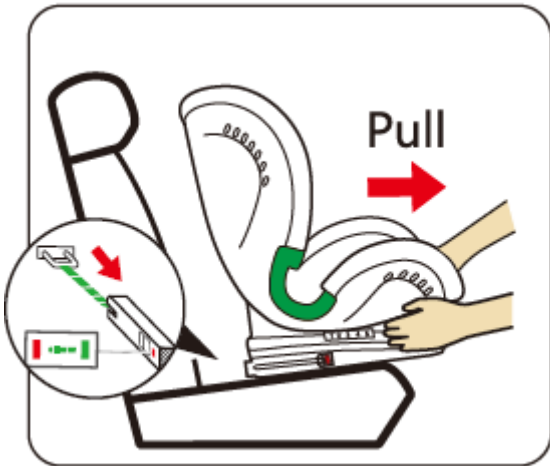

15- Retirer la housse



Ajustez l'appui-tête jusqu'à la position la plus élevée, retirez le coussin confortable. Relâchez ensuite la boucle, retirez le coussin de poitrine.

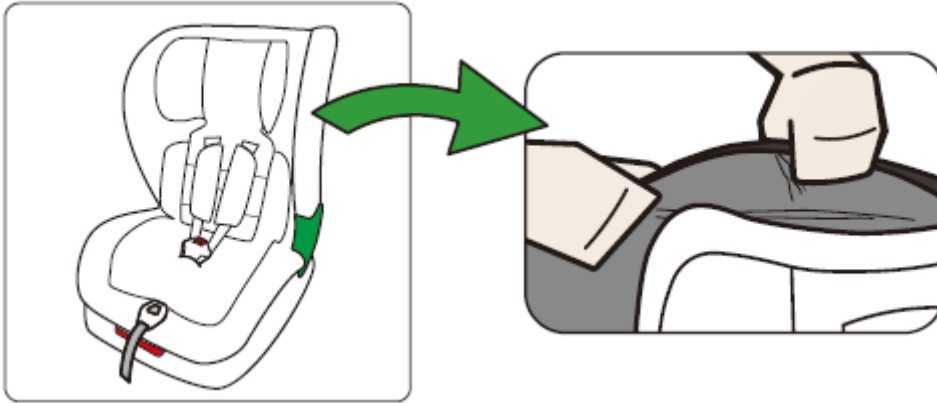

Retirez soigneusement la housse de l'appui-tête et la housse du siège.

16- Assembler la housse



Ajustez l'appui-tête jusqu'à la position la plus élevée, installez soigneusement la housse d'appui-tête, la housse de siège, le coussin confortable, puis installez le coussin de poitrine et la boucle.

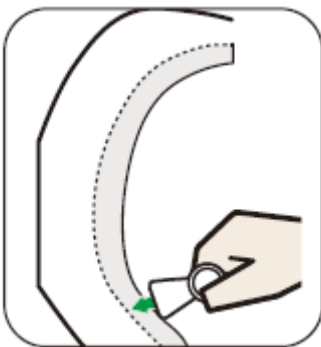

Assurez-vous que la housse de siège est bien ajustée, vous pouvez utiliser un outil ou une plaque en plastique.

17- Maintenance et nettoyage

16.1 entretien quotidien

1. Lors d'une utilisation quotidienne, vérifiez périodiquement le siège enfant. Le siège enfant doit être remplacé après un accident.
2. Veuillez garder ce siège enfant dans un endroit sec et ventilé pour éviter les moisissures humides.
3. Si le siège pour enfant devient poussiéreux, nettoyez la ceinture de sécurité et les pièces en plastique en les essuyant avec une éponge humide et laissez sécher naturellement.
4. Si des aliments ou des boissons tombent accidentellement sur la boucle, démontez la ceinture de sécurité du siège pour enfant et rincez-la doucement à l'eau tiède. Laissez-la sécher naturellement.
5. Pour nettoyer l'ensemble de la housse en tissu du siège enfant, veuillez-vous reporter aux instructions de lavage.

16.2 Instructions de lavage

N'utilisez jamais de solvant, de détergent chimique ou de lubrifiant sur aucune partie de votre siège pour enfant.

Lavage à la main, température de l'eau inférieure à 30C

Ne pas javelliser, nettoyer à sec, tout solvant sauf le trichloroéthylène

Ne pas sécher au sèche-linge, Ne pas repasser.

16.3 Retirer et assembler la housse en tissu

1. Tout d'abord, retirez le coussin d'entrejambe et la boucle du siège enfant (voir partie 15), puis retirez les bretelles et le coussin confortable.
2. Retirez la housse en tissu du siège enfant. Pour installer la housse en tissu, veuillez suivre les instructions ci-dessus dans l'ordre inverse

Ningbo Cappi Tiger Children Products Co.,Ltd
No.17,Zhennan Rd,Ditang Street,Yuyao City,Zhejiang Province,China

Instruction manual

Height 76 - 150 cm Maximum weight 36 kg

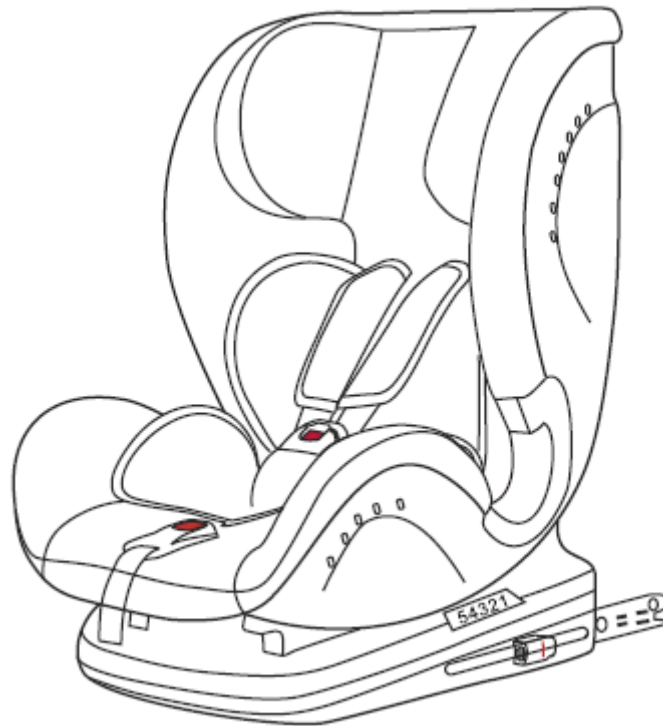

Model: 1004234-0907 SA ISIZE 1/2/3 (KBH611)

Please read this manual carefully before use



VERTBAUDET SAS
216 rue Winoc Chocqueel
59200 TOURCOING FRANCE
www.vertbaudet.com

ITEM NO: 1004234-0907/KBH611/E4-129R03-06*0071*01

CONTENTS

- Vital information - Read now 4
- Safety instructions 6
- Parts and interior equipment 7
- Positioning the child 8
- Adjusting the shoulder belt height 9
- Adjusting the headrest height 9
- Using the buckle 10
- Adjusting the harness 11
- Adjusting the backrest angle 11
- How to use the ISOFIX guides 12
- Forward-facing installation (76-105 cm) 13
- Hiding the harness buckle 16
- Forward-facing installation (100-150 cm) 18
- Unlocking the ISOFIX 21
- Removing the cover 21
- Re-attaching the cover 22
- Maintenance and cleaning 23

Note

Notice:

This is an i-Size Enhanced Child Restraint System. It is approved according to UN Regulation No 129, for use in, i-Size compatible vehicle seating positions as indicated by vehicle manufacturers in the vehicle users' manual.

If in doubt, consult either the Enhanced Child Restraint System manufacturer or the retailer.

Notice :

This is a i-Size booster seat Enhanced Child Restraint System. It is approved according to UN Regulation No 129, for use primarily in " i-Size seating positions" as indicated by vehicle manufacturers in the vehicle user's manual.

If in doubt, consult either the Enhanced Child Restraint System manufacturer or the retailer

1- Vital information - Read now

- For your child's safety, please read these instructions carefully before use and keep them for future reference. Failure to follow the instructions in this manual may result in serious injury to your child.
- This child safety seat is designed for children with a height of 76 to 150 cm.
- Never overload the child safety seat with more than one child or with other loads.
- This child safety seat may only be used with the vehicle's built-in 3-point belt system.
- Please follow the instruction manual or belt routing guide to install the child safety seat.
- This child restraint seat must be securely fastened in the vehicle, even when not in use. In the event of a collision or sudden stop, an unsecured child safety seat can injure other occupants.
- This instruction manual can be kept in the child seat's user compartment for the duration of its life.
- Do not use this child safety seat at home. It is not designed for home use and should only be used in your car.
- Do not use load bearing contact points other than those described in the instructions and marked on the child restraint system. If in doubt, please contact the manufacturer of the child restraint system.
- Before adjusting the moving or adjustable parts of your child safety seat, you must remove your child from the child safety seat.
- Never use a second-hand product, as you can never be sure what has happened to it.
- You are advised to replace the seat when it has been subjected to severe stress in an accident.
- The child restraint system must not be used without the cover.
- The seat cover must not be replaced with any cover not recommended by the manufacturer, as the cover directly influences the behaviour of the restraint system.
- If the seat is not fitted with a fabric cover, it must be kept out of direct sunlight to prevent the child from being burned.
- When the child safety seat is not in use, please keep it in a safe place. Never place heavy objects on the seat.
- Make sure that luggage and other objects likely to cause injury to the occupant of the seat in the event of an impact are firmly secured.
- Children should not be left unattended in a child restraint system.
- If your child accidentally unbuckles the belt while driving, make sure you park your car in a very safe place first and fasten the belt properly, then continue.
- To prevent the risk of falling, your child should always be strapped in.
- The instruction manual should be kept in the car, so that you can read it if necessary.
- Keep all the straps used to attach the restraint system to the vehicle taut and adjust the straps used to restrain the child. In addition, the straps must not be twisted.
- It is important to ensure that the abdominal straps are worn as low as possible, so that the pelvis correctly supported.
- **Important! Before using the ISOFIX child restraint system, please read the vehicle manufacturer's manual carefully for instructions on the ISOFIX attachment point.**
- The position of the adult seat belt buckle may not line up correctly with the main load-bearing contact points on the child safety seat. Please contact the manufacturer if you are unsure about this.
- The rigid elements and the plastic parts of the restraint system must be placed in such a way that they are not likely, under normal conditions of vehicle use, to be trapped under a movable seat or in a door.
- It is dangerous to modify or supplement the seat in any way without the approval of the relevant authority. It is also dangerous not to strictly follow the installation instructions provided by the manufacturer of the child restraint system.
- The child safety seat must not be placed where it is within reach of a deploying airbag, otherwise the airbag may injure your child after the accident.

- If there is mutual interference between the adult seat belt buckle and the main load-bearing contact points on the restraint, it cannot be used. The user should be advised to contact the manufacturer of the child restraint system if in doubt about this.
- For an appropriate position in the vehicle, read the vehicle manual.
- This seat may only be installed in a car equipped with ISOFIX anchorage points approved in accordance with UN/ECE Regulation No. 14 or other equivalent standards.

DIRECTION	GROUP	INSTALLATION METHOD	TYPE
Forward facing	76-105	ISOFIX + top tether	i-Size
Forward facing	100-150	ISOFIX + 3-point car belt	i-Size booster seat
Forward facing	100-150	3-point car belt	i-Size booster seat

2- Safety instructions

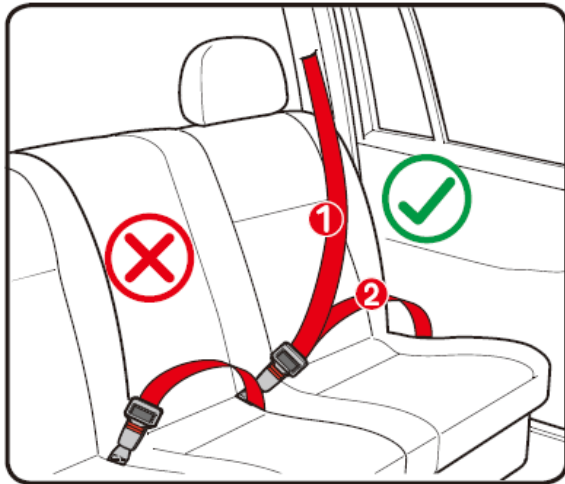

WARNING

Only suitable if the approved vehicles are equipped with 3-point safety belts, approved according to UN/ECE Regulation No. 16 or other equivalent standards.

- ① Car belt: shoulder belt
- ② Car belt: lap belt

The rear seat of the vehicle is the safest position for children under 12. This child seat must be installed in the forward-facing position. 'Back to the road' and 'side to the road' positions are strictly prohibited. Do not install the child safety seat on the front seat with airbag.

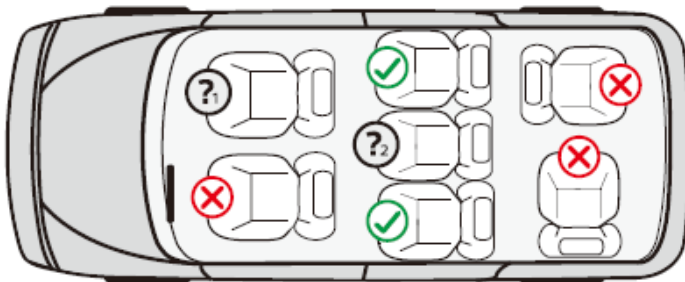

You can install the seat in this position



You cannot install the seat in this position



Do not install the child safety seat on the front seat with airbag



You can only install the child safety seat with the vehicle's 3-point seat belt.





WARNING

Please read the instruction manual carefully before use. Incorrect installation can result in serious injury.

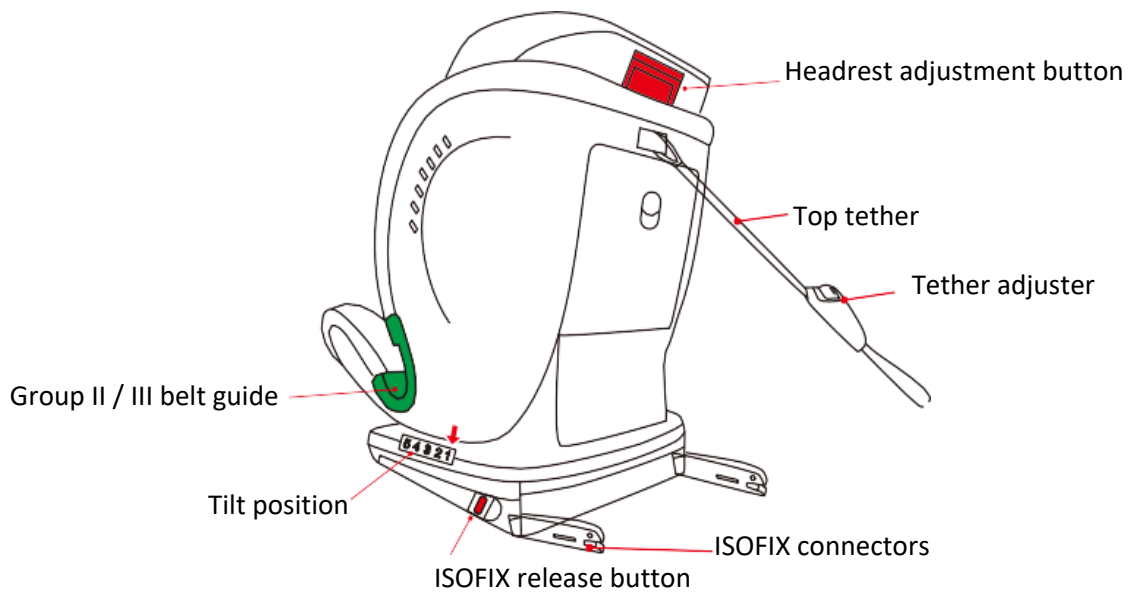
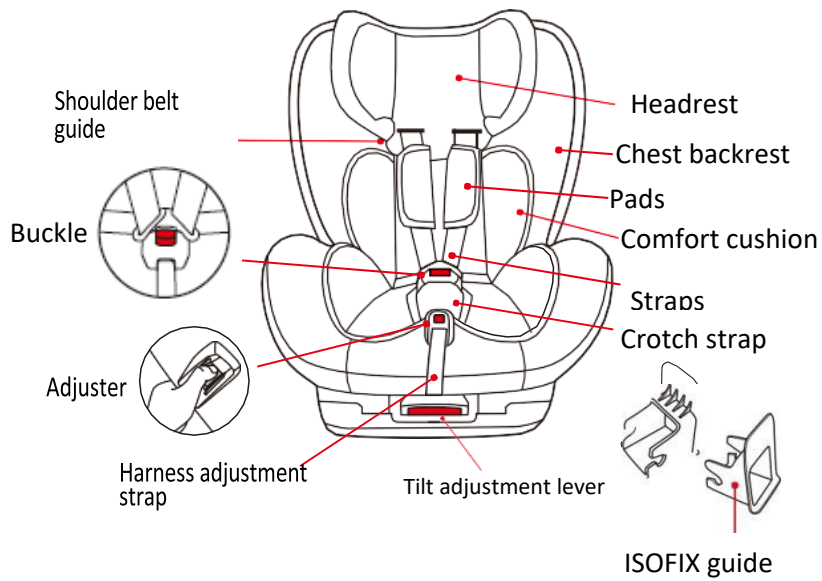
3- Parts and interior equipment

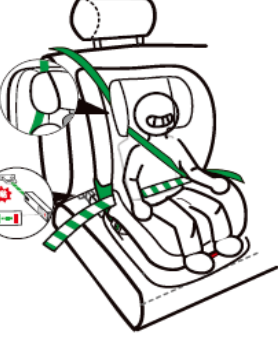

4- Positioning the child

<p>ISOFIX universal i-Size (forward facing) It is suitable for children whose height is 76-105 cm, i.e. approximately 15 months to 4 years.</p>	 <p>Installation: ISOFIX + top tether Child safety: 5-point harness</p> <p>The diagram shows a child seated in a forward-facing car seat. The seat is secured to a vehicle seat using two ISOFIX connectors (green arrows) and a top tether strap (black arrow) attached to the top of the seat. A 5-point harness is shown on the child. A circular inset shows the ISOFIX symbol and a red arrow pointing to the ISOFIX connector on the seat base.</p>
<p>i-Size booster seat (forward facing) It is suitable for children whose height is 100-150 cm, i.e. approximately 3 to 12 years.</p>	 <p>Installation 1: ISOFIX+3-point safety belt Securing the child: 3-point safety belt</p> <p>The diagram shows a child seated in a booster seat. The booster seat is secured to a vehicle seat using two ISOFIX connectors (green arrows) and a 3-point safety belt (green arrows) that passes over the child's shoulders and across their lap. A circular inset shows the ISOFIX symbol and a red arrow pointing to the ISOFIX connector on the booster seat base.</p>
	 <p>Installation 2: 3-point safety belt Securing the child: 3-point safety belt</p> <p>The diagram shows a child seated in a booster seat. The booster seat is secured to a vehicle seat using a 3-point safety belt (green arrows) that passes over the child's shoulders and across their lap. A circular inset shows the ISOFIX symbol and a red arrow pointing to the ISOFIX connector on the booster seat base.</p>

5- Adjusting the shoulder belt height

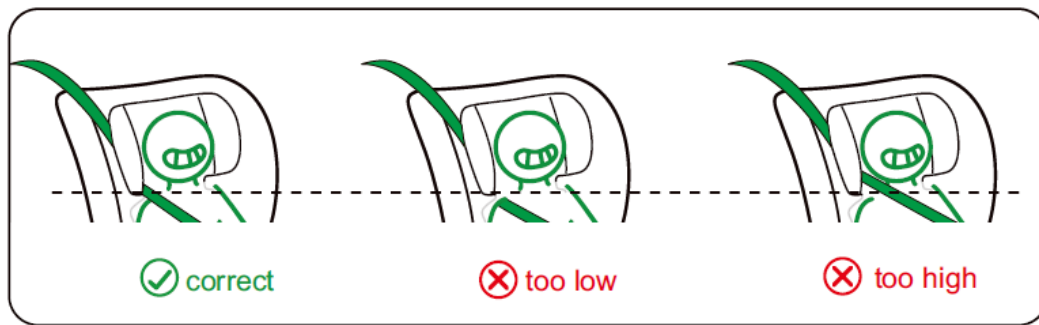

Correct

Too low

Too high

Check that the shoulder straps are set at the right height for your child. Shoulder belts should be inserted into the belt slots at or just above shoulder height.

6- Adjusting the headrest height

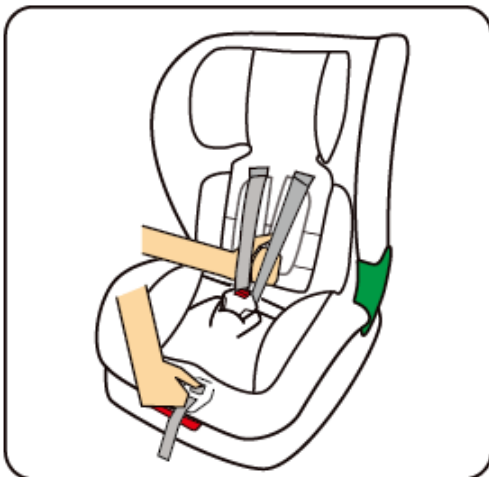

Step 1. Loosen the harness. Press the adjustment button to release the harness with one hand. Use the other hand to pull the straps out.



Step 2. Press the headrest adjustment lever and pull the headrest up or down to adjust the height of the harness and headrest to suit the size of the child.

7- Using the buckle

To lock:

Align the tabs of the left and right buckle on one tab and insert it into the buckle until you hear a click.

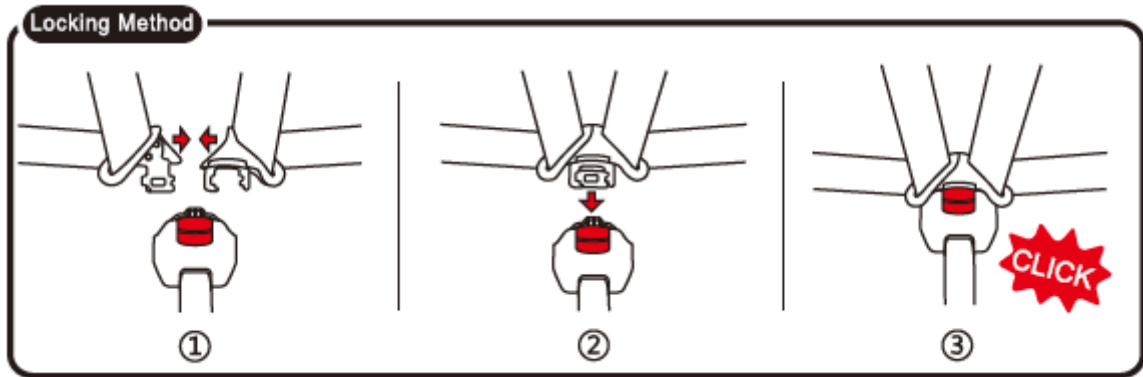

To unlock:

Press the red button on the buckle downwards: the two metal sections will be released

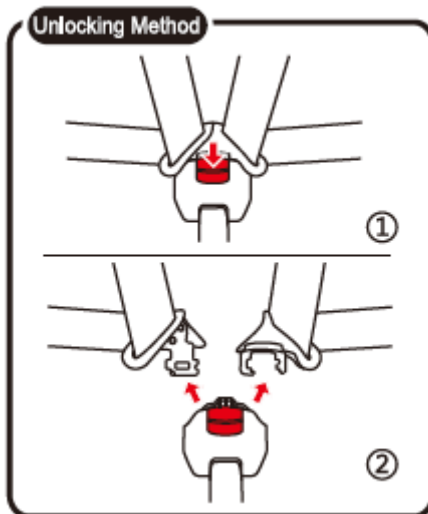

8- Adjusting the harness



Loosen the shoulder harness:
Press the adjustment button on the underside of the cover
and pull both straps forward at the same time

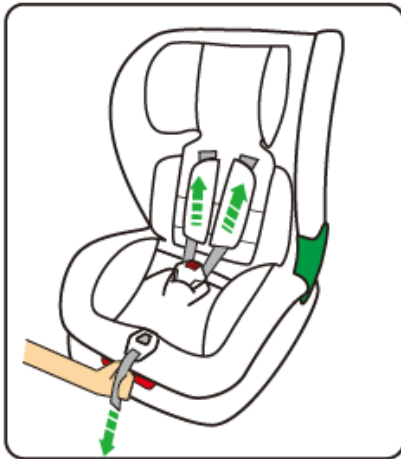

Harness tightening
Pull on the adjustment strap until the harness is fully tightened.

9- Backrest angle adjustment

Pull the reclining handle under the front of the seat upwards, then pull or push the seat forward or backwards. Release the handle at the desired position and push until you hear a click.

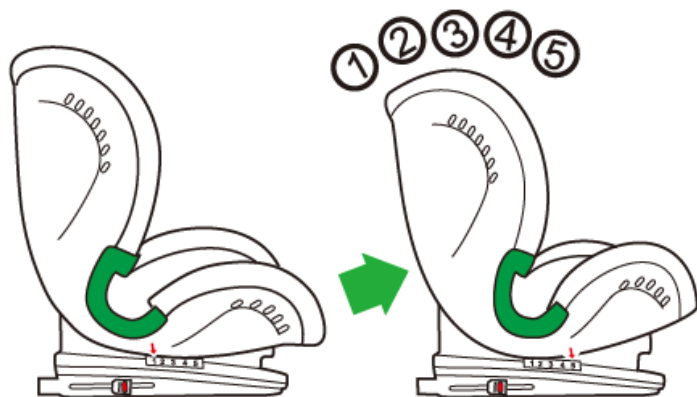

10- How to use the ISOFIX guides

Use the ISOFIX guide to successfully lock the ISOFIX connector to the steel tip

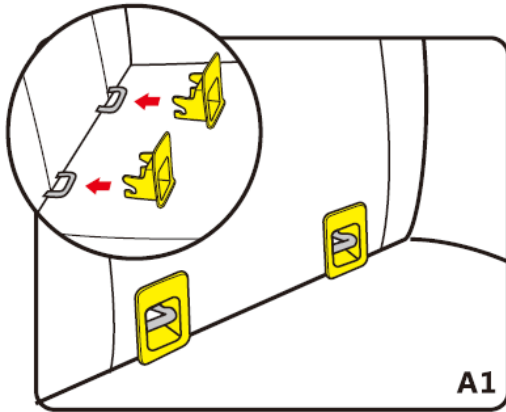

Step 1: Insert the ISOFIX guides into the ISOFIX connections

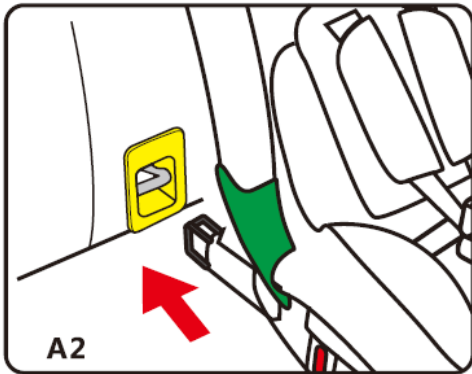

Step 2: Push the child seat in the direction shown and insert the ISOFIX connectors into the ISOFIX guides (A2, A3)

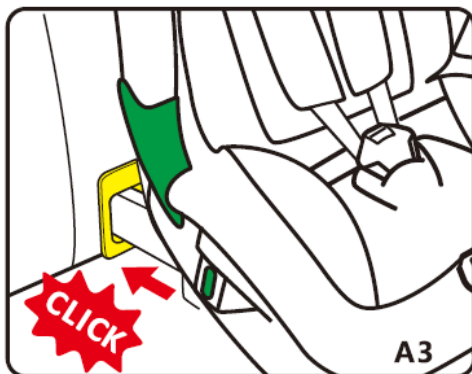

Step 3: Check that the ISOFIX locking system turns green and ensure that the child seat is firmly attached (A3).

11- Forward-facing installation (76-105 cm)

Suitable for children whose height is 76 to 105 cm.

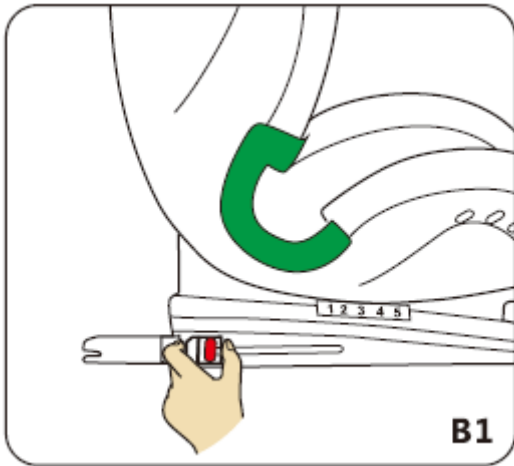

Step 1: Press the 2 buttons and push the ISOFIX connectors (B1).

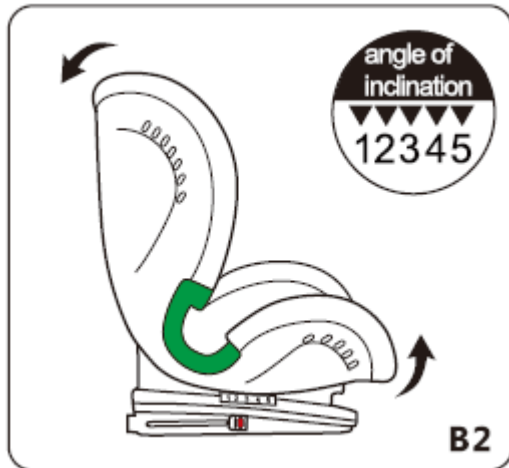

Step 2: Recline the seat while pulling the adjustment handle to the maximum recline (B2).

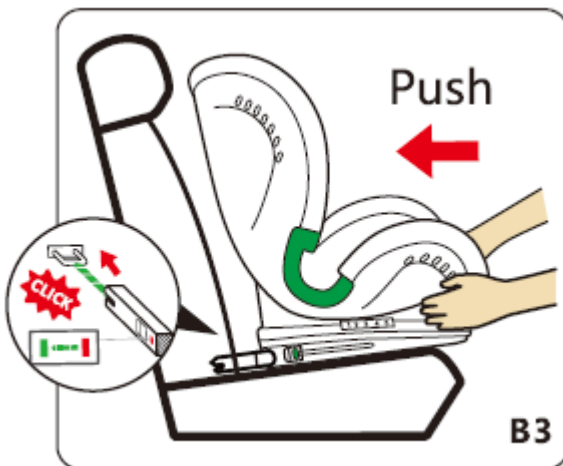

Step 3: Find the vehicle's ISOFIX anchor and make sure the ISOFIX connector is properly attached to the anchor, while pushing the seat until you hear a "click".

Please note: Check that the ISOFIX release button is green: this indicates that it is installed properly. (Green means correctly locked, red means unlocked or not locked).

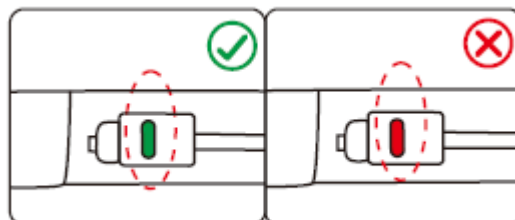

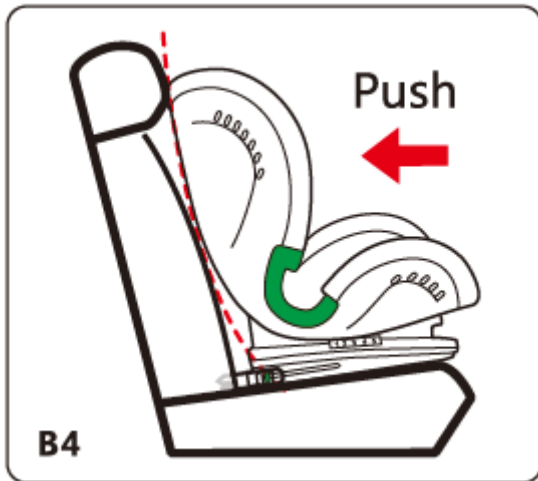

Step 4: Push the backrest of the child seat until it is firmly attached to the vehicle backrest (B4).

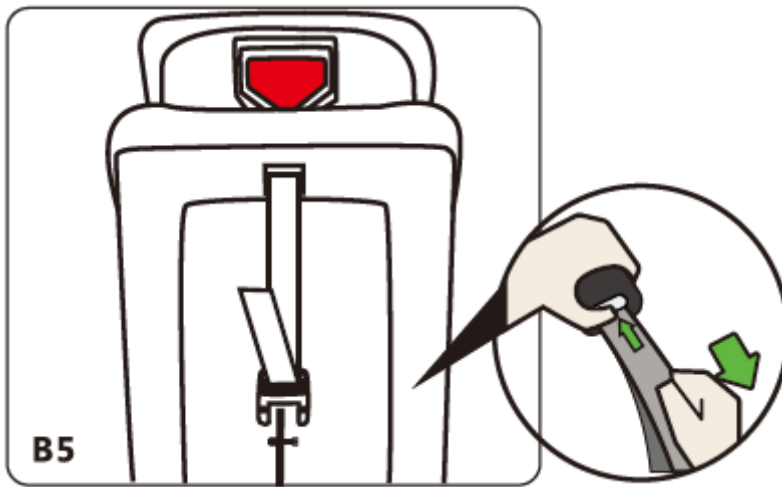

Step 5: Adjust the length of the top tether to the most appropriate position (B5).

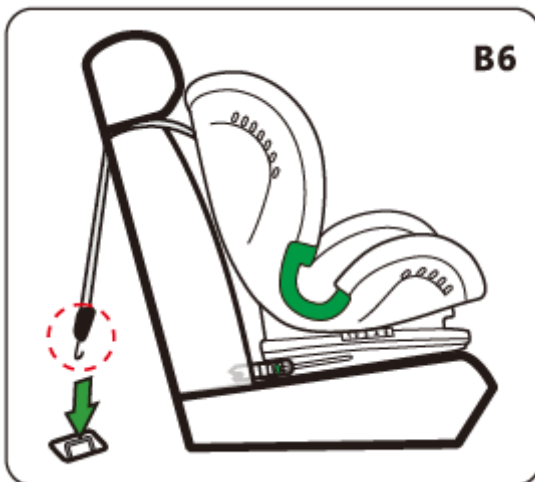

Step 6: Connect the top tether to the attachment point on the car (B6).

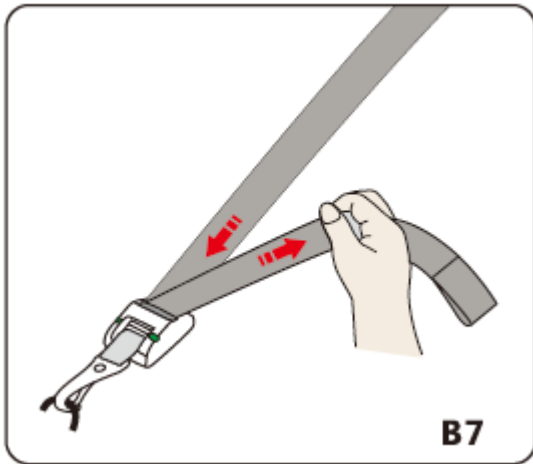

Step 7: Tighten the belt of the top tether until the adjuster turns green.

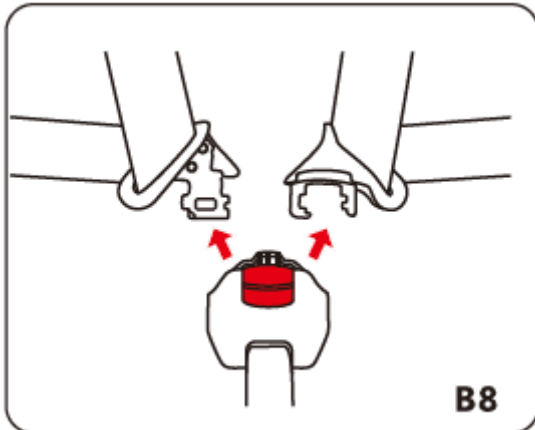
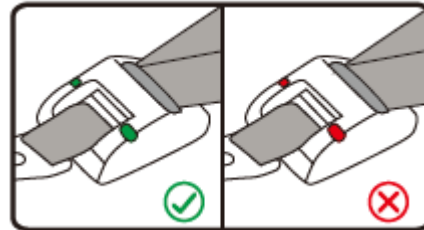

Step 8: Release the buckle.

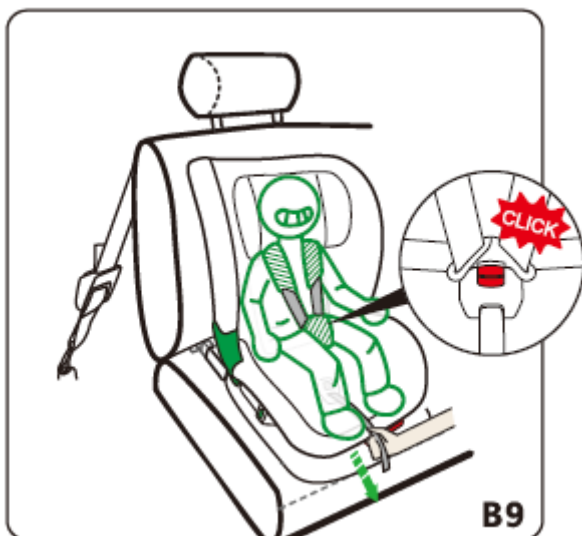

Step 9: Place the child in the car safety seat, align the left and right buckle tabs on one tab and insert it into the buckle until you hear a "click" (B9).

12- Hiding the harness buckle

Suitable for 15-36 kg, or children aged approximately 3-12 years.

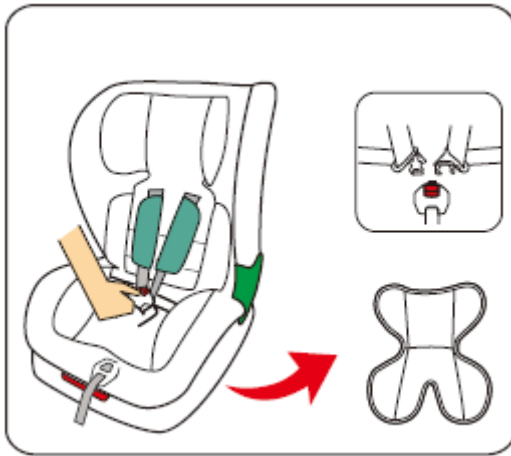

Step 1. Release the harness buckle and remove the cushion

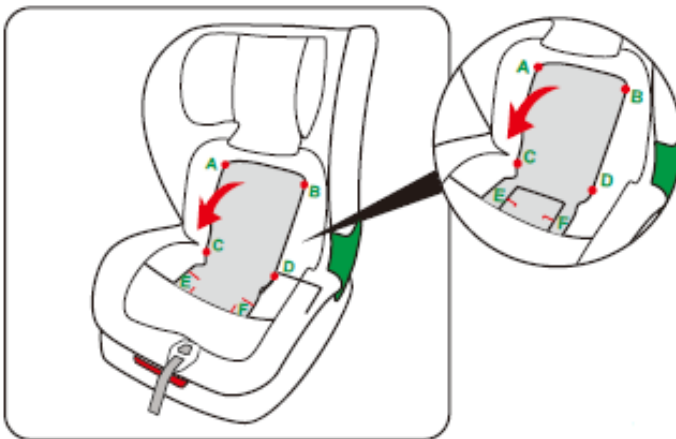

Step 2. Remove the seat cushion via A, B, C, D, E, F. Hide the shoulder strap and the cushion under the seat cover under the headrest.

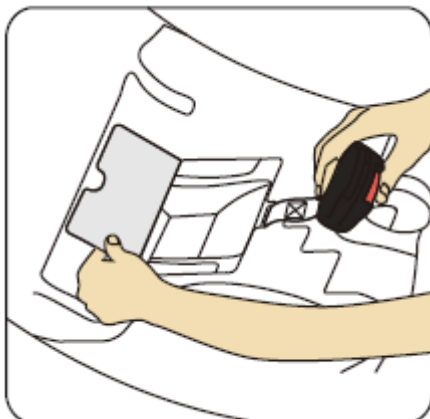

Step 3. Open the plastic compartment on the base of the booster seat (under the cover).

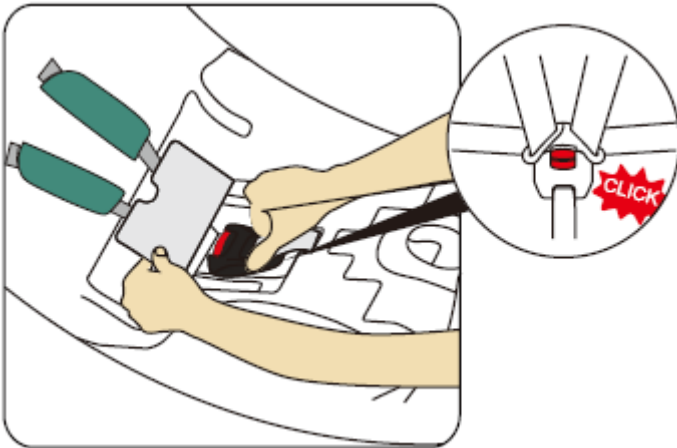

Step 4. Fasten the harness buckle and hide it in the compartment.

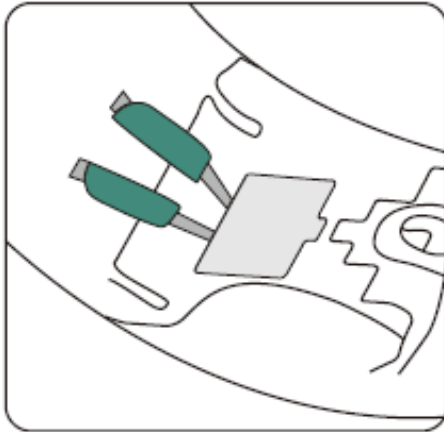

Step 5. Close the plastic compartment

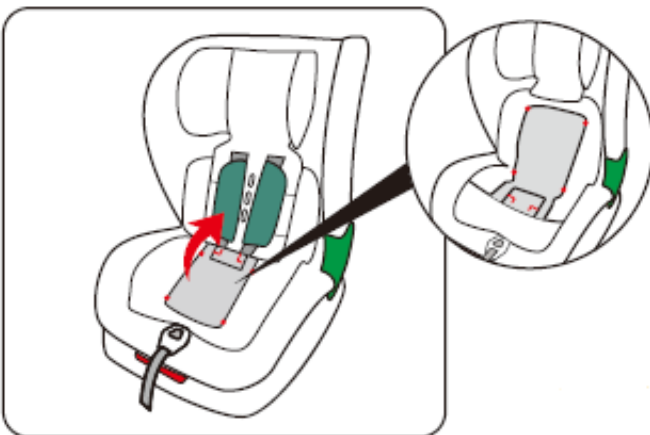

Step 6. Make sure the seat cushion is attached as shown in the picture: A, B, C, D, E, F

13- Forward-facing installation (100-150 cm)

Suitable for 100-150 cm, or children aged approximately 3-12 years.

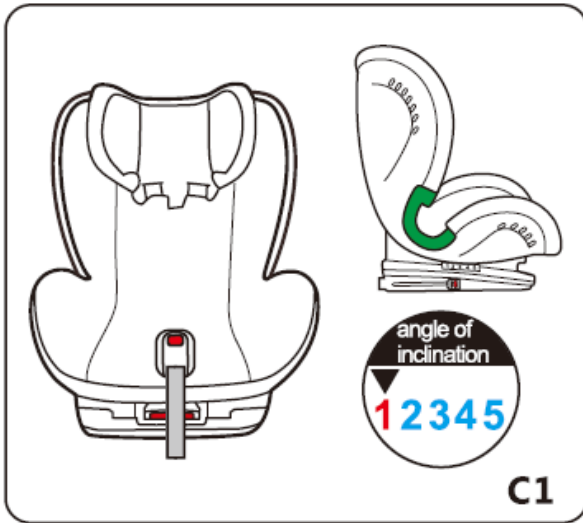

1. Remove the comfort cushion and the 5-point harness.
Note: When used for 100-150 cm, be sure to use position 1.

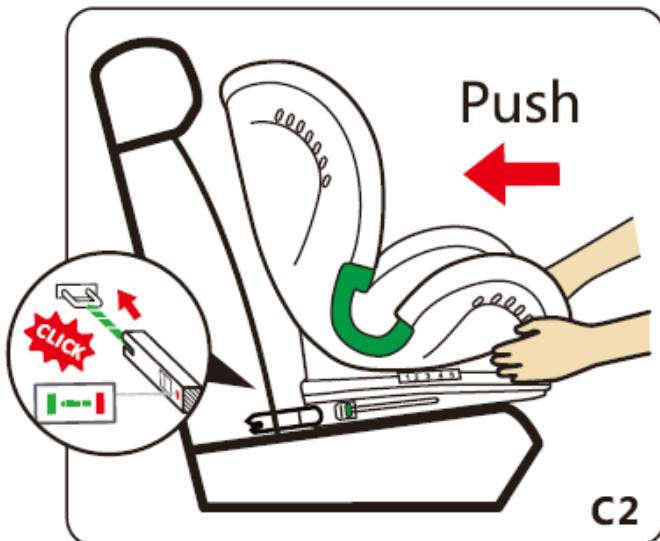

2. Method of installing the child car seat When used for 100-150 cm, this seat can be installed with both ISOFIX connectors and a 3-point car belt.
2.1 Using the ISOFIX: Connect the ISOFIX to an anchor point on the car seat

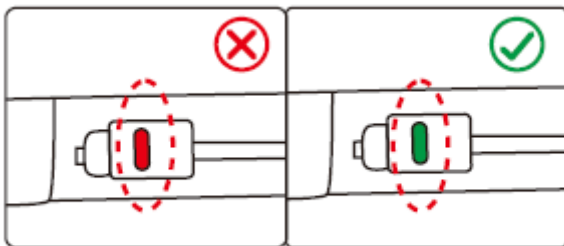

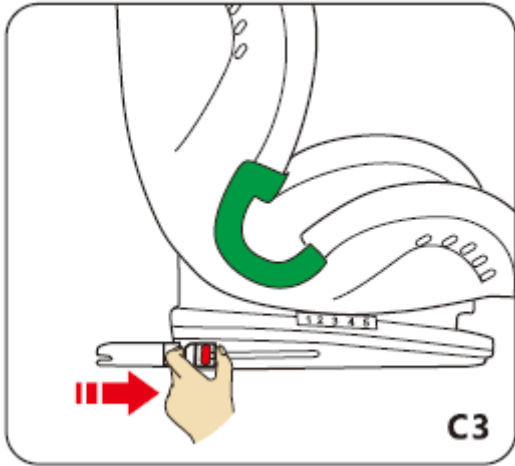

2.2 Using the 3-point belt

Step 1: Slot the ISOFIX back into the car seat.

Place the seat against the seat of the car (C3, C4)

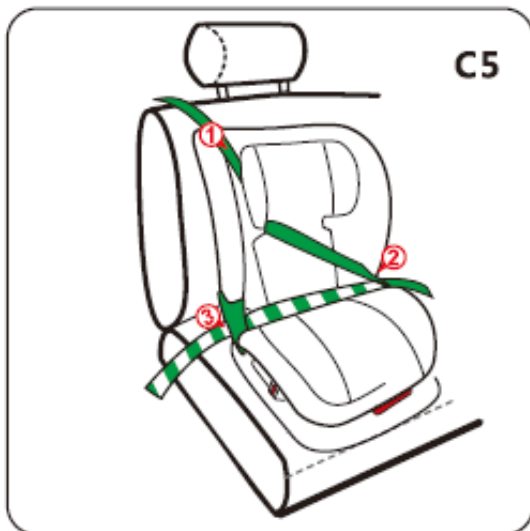
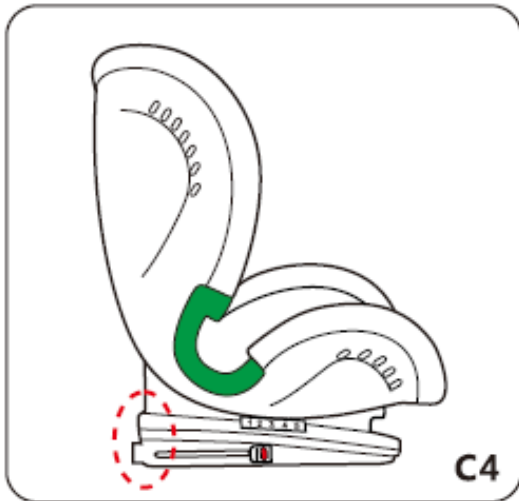

Step 2: Follow numbers 1, 2, 3 to install the child car seat (C5).

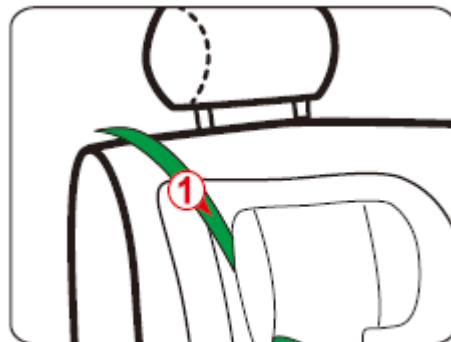



1. Securing the child

Step 1: Place the child in the child car seat in line with the instructions (C6).

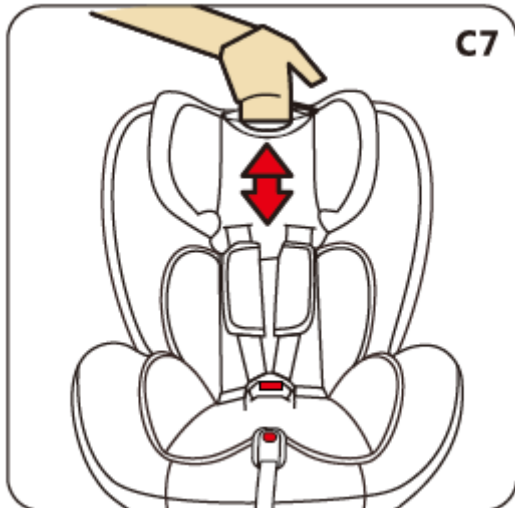

Step 2: Use the height adjustment handle to adjust the height of the headrest to suit the size of the child. The harness straps should be at or just above the child's shoulders (C7).

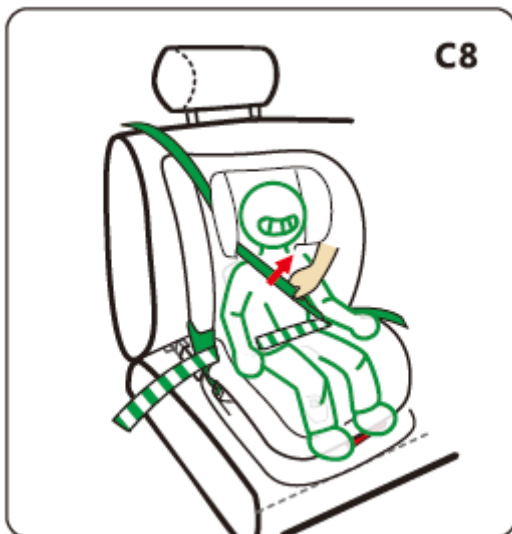

Step 3: Fasten the car's seat belt and make sure it is tight enough (C8).

14- Unlocking the ISOFIX

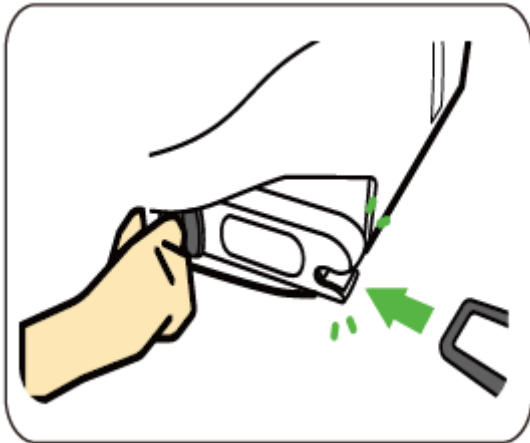

Press the button to release the ISOFIX connector and remove the seat

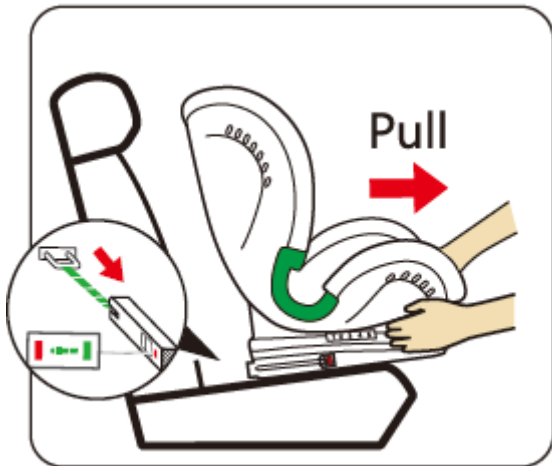

15- Removing the cover



Set the headrest to the highest position and remove the comfort cushion. Then release the buckle and remove the chest cushion.

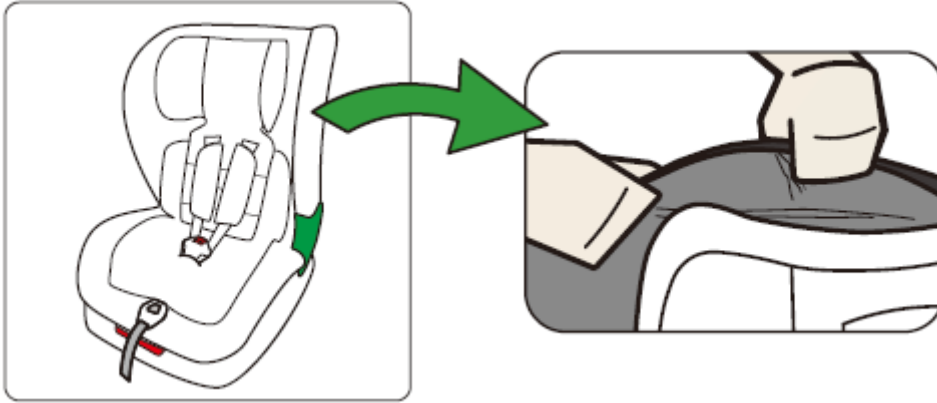

Carefully remove the headrest cover and the seat cover.

16- Re-attaching the cover



Set the headrest to the highest position, carefully install the headrest cover, the seat cover, the comfort cushion and then install the chest cushion and buckle.

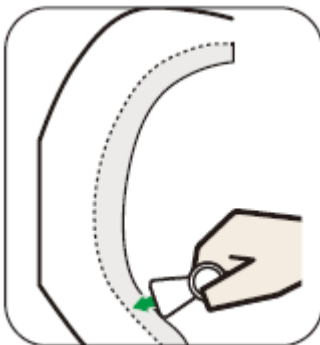

Make sure that the seat cover fits properly - you can use a plastic tool or card.

17- Maintenance and cleaning

16.1 Daily maintenance

1. When used daily, check the child seat periodically. The child seat must be replaced after an accident.
2. Please keep this child seat in a dry and ventilated place to avoid damp mould.
3. If the child seat becomes dusty, clean the seat belt and plastic parts by wiping them with a damp sponge and allow to dry naturally.
4. If food or drink is accidentally spilled onto the buckle, remove the seat belt from the child seat and rinse it gently with warm water. Let it dry naturally.
5. To clean the entire child seat fabric cover, please refer to the washing instructions.

16.2 Washing instructions

Never use solvents, chemical detergents or lubricants on any part of your child seat.

Hand wash at a water temperature below 30C

Do not bleach, dry clean, or use any solvent except trichloroethylene

Do not tumble dry, do not iron.

16.3 Removing and re-attaching the fabric cover

1. First, remove the crotch cushion and the buckle from the child seat (see part 15), then remove the shoulder straps and the comfort cushion.
2. Remove the fabric cover from the child seat. To re-attach the fabric cover, please follow the above instructions in reverse order

Ningbo Cappi Tiger Children Products Co.,Ltd
No.17,Zhennan Rd,Ditang Street,Yuyao City,Zhejiang Province,China

Manual de instrucciones

Altura 76 - 150 cm Peso máximo 36 kg

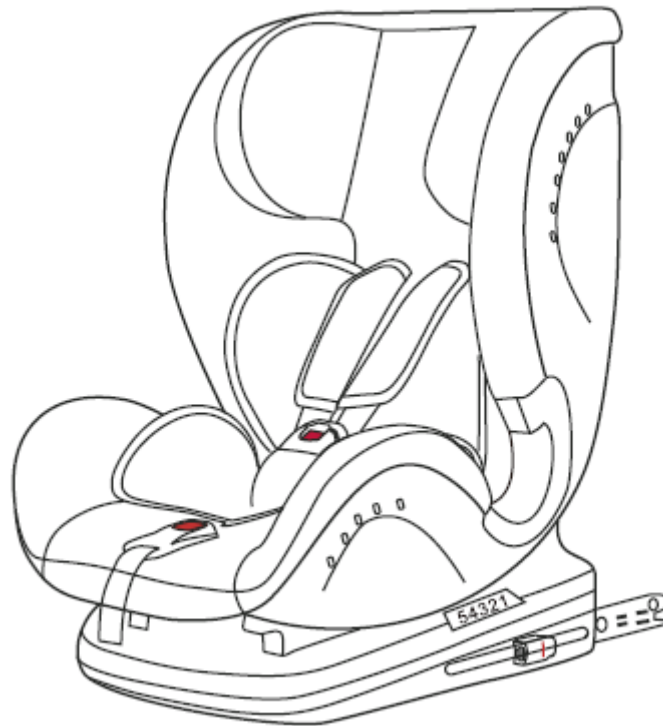

Modelo: 1004234-0907 SA ISIZE 1/2/3 (KBH611)

Lea detenidamente este manual antes de utilizar el producto



VERTBAUDET SAS
216 rue Winoc Chocqueel
59200 TOURCOING FRANCE
www.vertbaudet.com

ARTÍCULO N.º: 1004234-0907/KBH611/E4-129R03-06*0071*01

RESUMEN

Información vital - Leer ahora	4
Instrucciones de seguridad	6
Piezas y equipamiento interior	7
Colocar al niño	8
Ajuste de la altura del cinturón de hombro	9
Ajustes de la altura del reposacabezas	9
Uso de la hebilla	10
Ajuste del arnés	11
Ajuste del ángulo del respaldo	11
Cómo utilizar las guías Isofix	12
Instalación orientado hacia delante (76-105 cm)	13
Ocultación de la hebilla del arnés	16
Instalación orientado hacia delante (100-150 cm)	18
Liberación del ISOFIX	21
Cómo retirar la funda	21
Cómo montar la funda	22
Mantenimiento y limpieza	23

Nota

Aviso

Este es un sistema reforzado de retención infantil i-Size. Está homologado conforme al Reglamento n.o 129 de las Naciones Unidas para su uso en plazas de asiento de vehículos compatibles con i-Size, según indiquen los fabricantes de los vehículos en el manual del usuario correspondiente.

En caso de duda, consulte al fabricante o al vendedor del sistema reforzado de retención infantil.

Aviso

Este es un sistema reforzado de retención infantil de asiento elevador i-Size. Está homologado conforme al Reglamento n.o 129 de las Naciones Unidas para su uso principal en «plazas de asiento i-Size», según indiquen los fabricantes de los vehículos en el manual del usuario correspondiente.

En caso de duda, consulte al fabricante o al vendedor del sistema reforzado de retención infantil.

1- Información vital - Leer ahora

- Por la seguridad de su hijo, lea detenidamente estas instrucciones antes de utilizar el producto y guárdelas para futuras consultas. El incumplimiento de las instrucciones de este manual puede provocar graves lesiones a su hijo.
- Esta silla de seguridad para niños está diseñada para niños de 76 a 150 cm.
- Nunca sobrecargue la silla de seguridad para niños con más de un niño o con otras cargas.
- Esta silla de seguridad para niños solo deberá utilizarse con el sistema de cinturón de 3 puntos de contacto incorporado en el vehículo.
- Siga el manual de instrucciones o la guía de colocación del cinturón para instalar la silla de seguridad para niños.
- Este sistema de sujeción para niños deberá estar bien sujeto en el vehículo incluso cuando no se utilice. En caso de colisión o frenazo brusco, una silla de seguridad para niños que no esté sujeta puede herir a otros ocupantes.
- Este manual de instrucciones puede guardarse en el espacio previsto a tal efecto de la silla para niños durante toda su vida útil.
- No utilice esta silla de seguridad para niños en casa. No está diseñada para un uso doméstico y solo deberá utilizarse en el coche.
- No utilice puntos de contacto sometidos a carga distintos a los descritos en las instrucciones y marcados en el sistema de sujeción para niños. En caso de duda, contacte con el fabricante del sistema de sujeción para niños.
- Antes de ajustar las piezas móviles o ajustables de su silla de seguridad para niños, deberá retirar a su bebé de la misma.
- Nunca utilice un producto de segunda mano, ya que nunca puede estar seguro de lo que le ha ocurrido.
- Se recomienda cambiar el sistema de sujeción cuando haya sido sometido a esfuerzos violentos en un accidente.
- No utilizar el sistema de sujeción para niños sin la funda.
- No sustituir la funda de la silla por otra que no sea la recomendada por el fabricante, ya que la funda interviene directamente en el comportamiento del sistema de sujeción.
- Si la silla no lleva la funda de tela, deberá mantenerla alejada de la luz solar directa para evitar que el niño pueda sufrir quemaduras.
- Cuando no se esté utilizando la silla de seguridad para niños, guárdela en un lugar seguro. No coloque nunca materiales pesados sobre la silla.
- Asegúrese de que el equipaje y otros objetos que puedan causar lesiones al ocupante de la silla en caso de impacto estén bien sujetos.
- Los niños no deben dejarse sin vigilancia en un sistema de sujeción para niños.
- Si su hijo se desabrocha accidentalmente el cinturón mientras el coche está en movimiento, asegúrese de aparcar primero el coche en un lugar muy seguro, abroche el cinturón correctamente y después continúe.
- Para evitar el riesgo de caídas, el niño deberá ir siempre sujeto.
- El manual de instrucciones deberá guardarse en el coche para poder leerlo si es necesario.
- Mantenga tensas todas las correas utilizadas para fijar el sistema de sujeción al vehículo y ajuste las correas que sirven para sujetar al niño. Además, las correas no deben quedar retorcidas.

- Es importante asegurarse de que las correas abdominales queden colocadas lo más abajo posible, para que la pelvis esté bien sujeta.
- **¡Importante! Antes de utilizar el sistema de sujeción para niños ISOFIX, lea detenidamente el manual del fabricante del vehículo para conocer las instrucciones acerca del punto de fijación ISOFIX.**
- La posición de la hebilla del cinturón de seguridad para adultos en relación con los principales puntos de contacto sometidos a carga de la silla de seguridad para niños deberá ser adecuada. Póngase en contacto con el fabricante si no está seguro de ello.
- Los componentes rígidos y las piezas de plástico del sistema de sujeción deberán estar colocados de forma que no haya peligro de que queden atrapados bajo un asiento móvil o en una puerta durante el uso normal del vehículo.
- Es peligroso modificar o complementar el sistema de sujeción de cualquier manera sin la aprobación de la autoridad de homologación de tipo, o no seguir estrictamente las instrucciones de instalación proporcionadas por el fabricante del sistema de sujeción para niños.
- La silla de seguridad para niños no deberá colocarse en un lugar donde esté al alcance de un airbag que se despliegue; ya que, de lo contrario, el airbag podría herir al niño después de un accidente.
- Si hay una interferencia mutua entre la hebilla del cinturón de seguridad para adultos y los principales puntos de contacto sometidos a carga del sistema de sujeción, este no deberá utilizarse. Se aconsejará al usuario a que se ponga en contacto con el fabricante del sistema de sujeción para niños si tiene dudas al respecto.
- Para una correcta colocación en el vehículo, lea el manual del mismo.
- Esta silla solo puede instalarse en un coche equipado con puntos de anclaje ISOFIX homologados de acuerdo con el Reglamento n.º 14 de la CEPE u otras normas equivalentes.

DIRECCIÓN	GRUPO	MÉTODO DE INSTALACIÓN	TIPO
Orientado hacia delante	76-105	ISOFIX + correa superior	i-Size
Orientado hacia delante	100-150	ISOFIX + cinturón de coche de 3 puntos de contacto	Asiento elevador i-Size
Orientado hacia delante	100-150	Cinturón de coche de 3 puntos de contacto	Asiento elevador i-Size

2- Instrucciones de seguridad

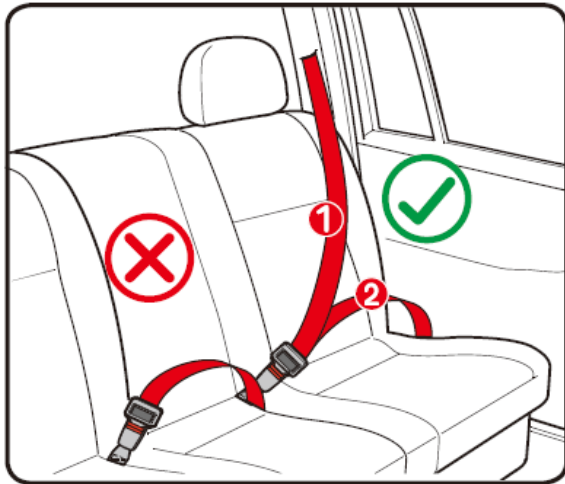

ADVERTENCIA

Solo es adecuado si los vehículos homologados están equipados con cinturones de seguridad de 3 puntos de contacto, homologados de acuerdo con el Reglamento n.º 16 de la CEPE u otras normas equivalentes.

1

Cinturón de coche Cinturón diagonal

2

Cinturón de coche Cinturón subabdominal

El asiento trasero del vehículo es la posición más segura para niños menores de 12 años. Esta silla para niños deberá instalarse orientada hacia delante. Está terminantemente prohibido ir de espaldas y de lado a la carretera. No instale la silla de seguridad para niños en un asiento delantero con airbag.

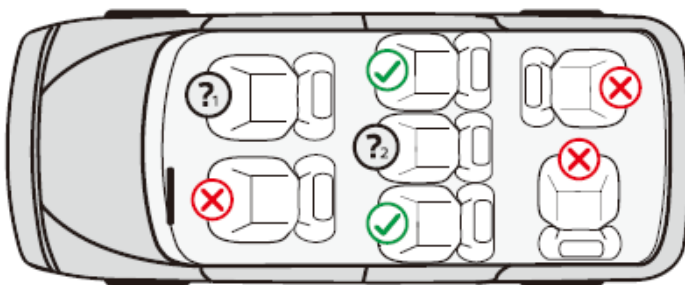

Puede instalar la silla en esta posición



No deberá instalar la silla en esta posición



No instale la silla de seguridad para niños en un asiento delantero con airbag



Solo deberá instalar la silla de seguridad para niños con el cinturón de seguridad de 3 puntos de contacto del vehículo.





ADVERTENCIA

Lea detenidamente el manual de instrucciones antes de utilizar el producto. Una instalación incorrecta puede provocar graves lesiones.

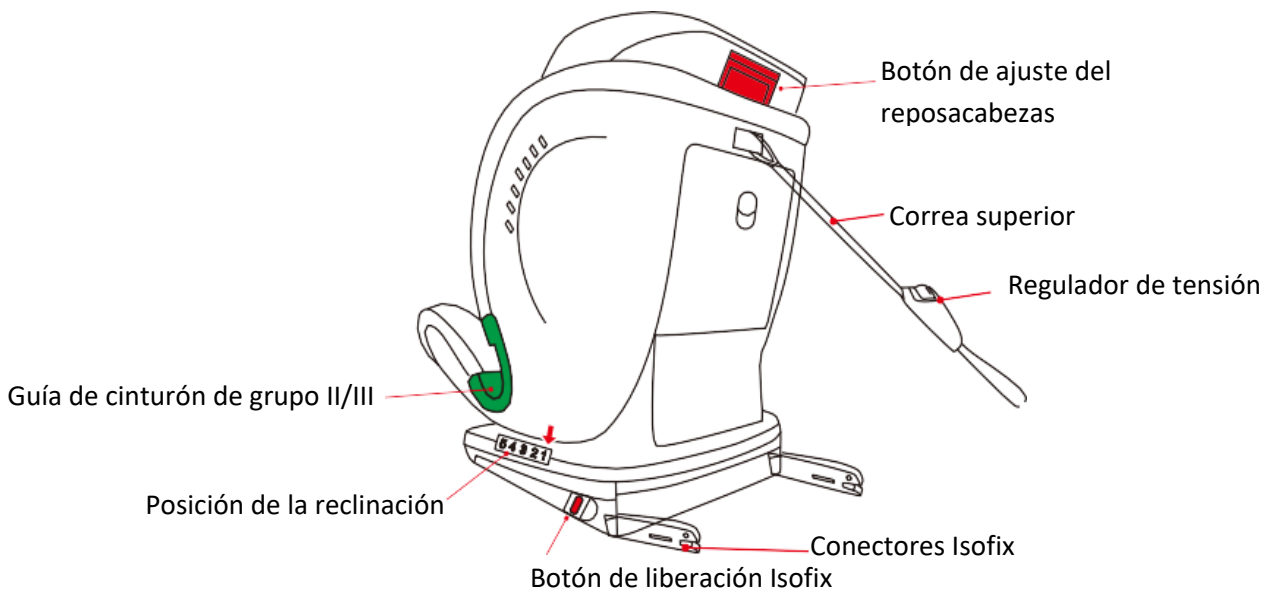
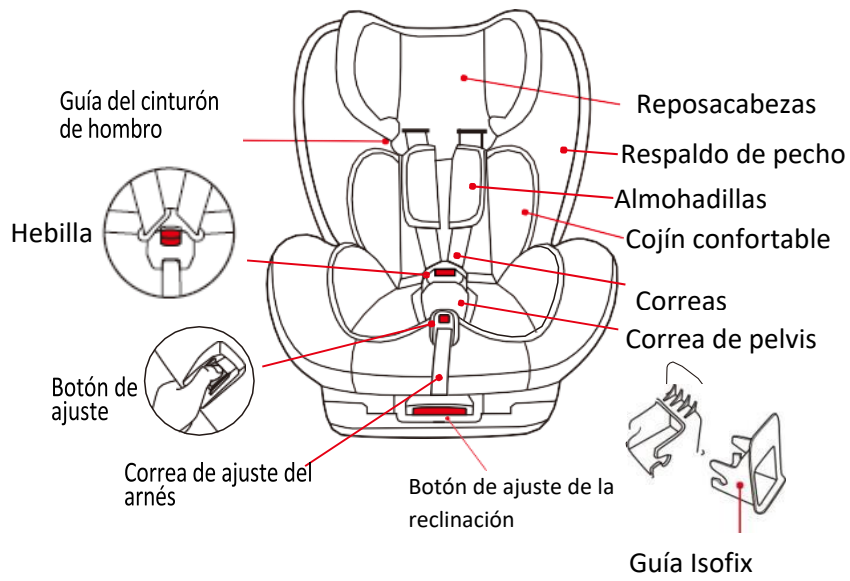
3- Piezas y equipamiento interior



4- Colocar al niño

<p>ISOFIX universal i-Size (orientado hacia delante) Es adecuado para una altura de 76-105 cm de niños de alrededor de 15 meses a 4 años.</p>	 <p>Instalación: Isofix + correa superior Sujeción del niño: arnés de 5 puntos de contacto</p>
<p>Asiento elevador i-Size (orientado hacia delante) Es adecuado para una altura de 100-150 cm de niños de alrededor de 3 a 12 años.</p>	 <p>Instalación 1: Isofix + cinturón de seguridad de 3 puntos de contacto Sujeción del niño: cinturón de seguridad de 3 puntos de contacto</p>
	 <p>Instalación 2: Cinturón de seguridad de 3 puntos de contacto Sujeción del niño: Cinturón de seguridad de 3 puntos de contacto</p>

5- Ajuste de la altura del cinturón de hombro

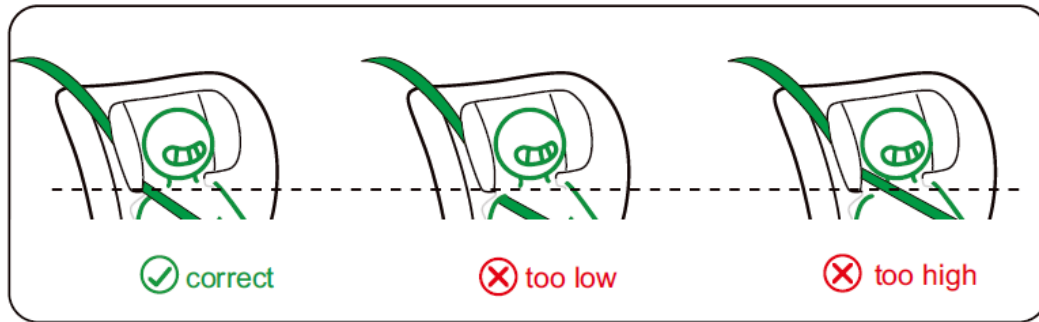

Correcto

Demasiado

Demasiado

Asegúrese de que las correas estén ajustadas a la altura adecuada para su hijo. Los cinturones de hombro deben introducirse en las ranuras del cinturón que se encuentran a la altura de los hombros o justo por encima de ellos.

6- Ajustes de la altura del reposacabezas



Paso 1. Suelte el arnés. Presione el botón de ajuste para liberar el arnés con una mano y utilice la otra mano para tirar de las correas hacia fuera.



Paso 2. Tire del botón de ajuste del reposacabezas hacia arriba o hacia abajo para ajustar la altura del arnés y del reposacabezas según el tamaño del niño.

7- Uso de la hebilla

Método para abrocharla:

Alinee las lengüetas de la hebilla izquierda y derecha en una lengüeta e insértela en la hebilla hasta que escuche un «clic».

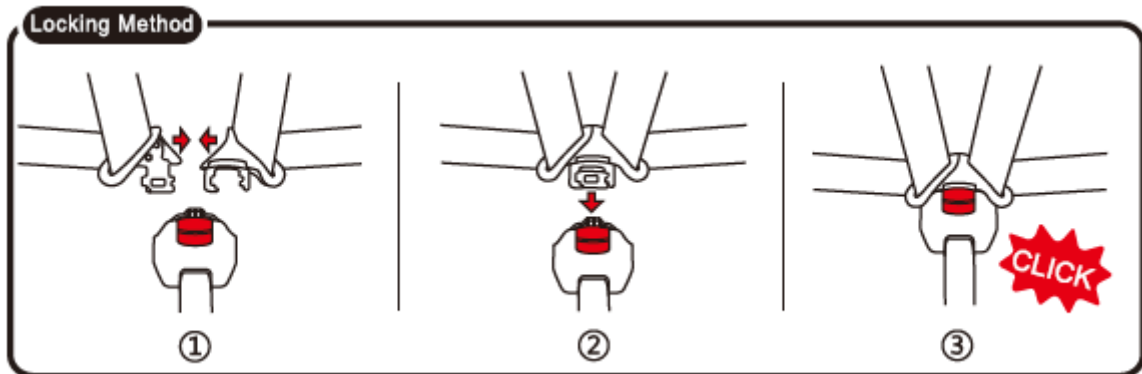

Método para desabrocharla:

Puede presionar el botón rojo de la hebilla hacia abajo, las dos piezas metálicas se soltarán.

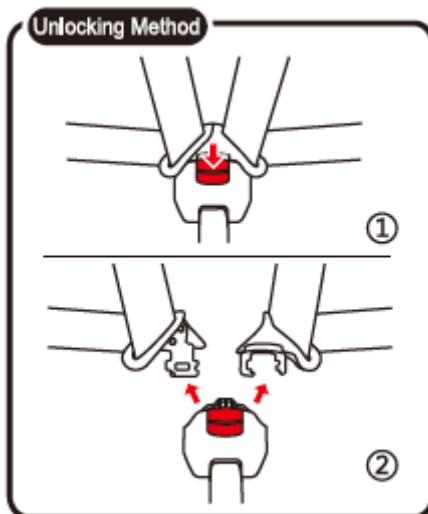

8- Ajuste del arnés

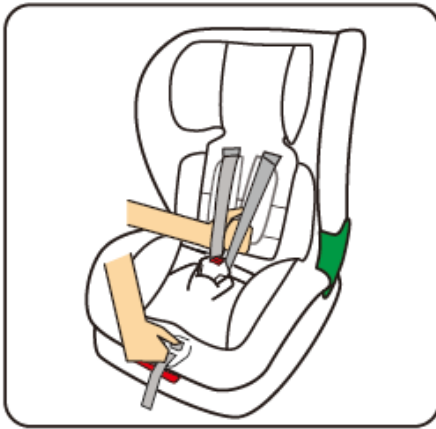

Aflojar el arnés del hombro:
Presione el botón de ajuste bajo la funda y tire, al mismo tiempo, de las dos correas hacia delante

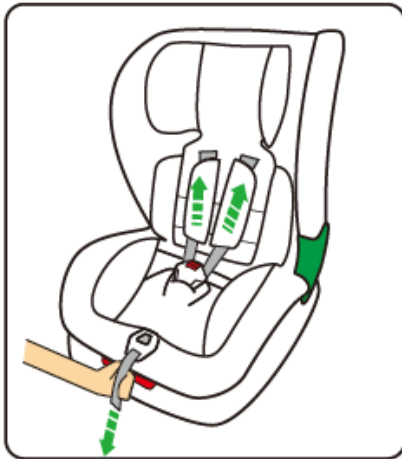

Apretar el arnés
Tire de la correa de ajuste hasta que el arnés esté completamente ajustado.

9- Ajuste del ángulo del respaldo

Tire del asa de ajuste de la inclinación situada bajo la parte delantera de la silla hacia arriba y, a continuación, empuje o tire de la silla hacia delante o hacia atrás. Suelte el asa en la posición deseada y empuje hasta que escuche un «clic».

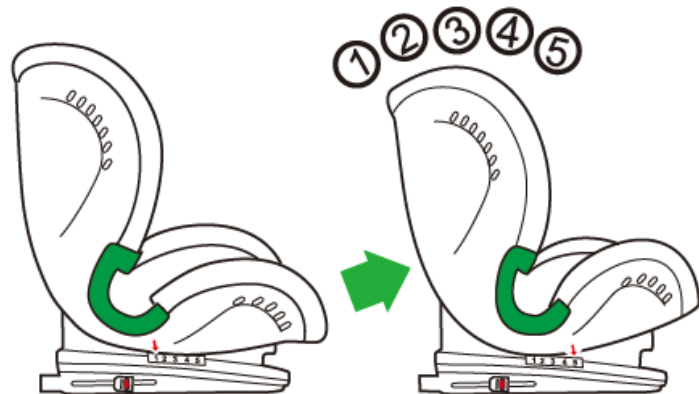

10- Cómo utilizar las guías Isofix

Para bloquear correctamente el conector Isofix en la punta de acero, puede utilizar la guía Isofix.

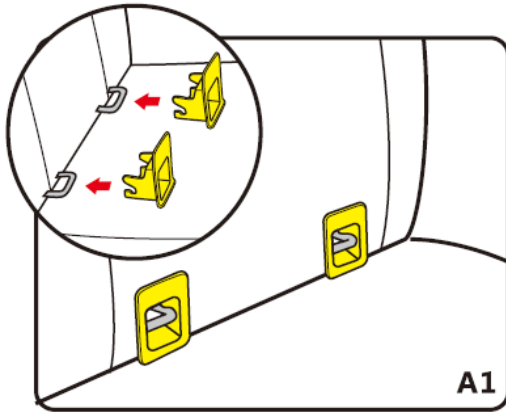

Paso 1: Introduzca las guías Isofix en los conectores Isofix.

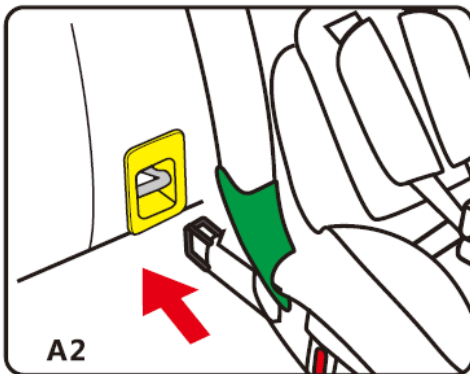

Paso 2: Empuje la silla para niños siguiendo la dirección indicada e introduzca los conectores Isofix en las guías Isofix (A2, A3).

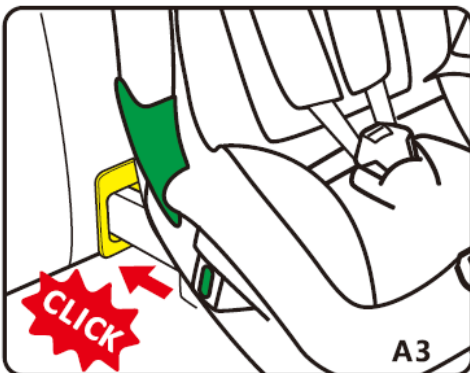

Paso 3: Asegúrese de que el sistema de bloqueo Isofix se vuelve de color verde y verifique que la silla para niños esté firmemente sujeta (A3).

11- Instalación orientado hacia delante (76-105 cm)

Adecuado para niños de 76 a 105 cm.

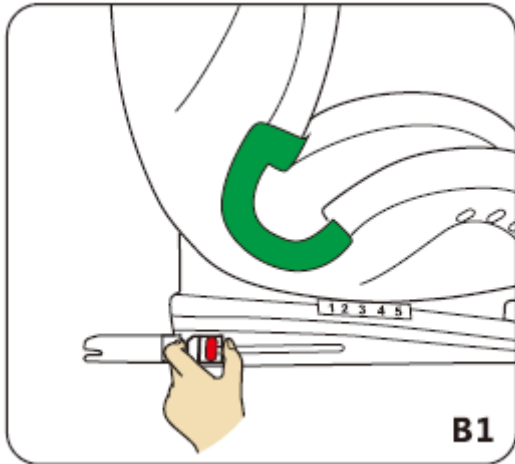

Paso 1: Presione los 2 botones y empuje los conectores Isofix (B1).

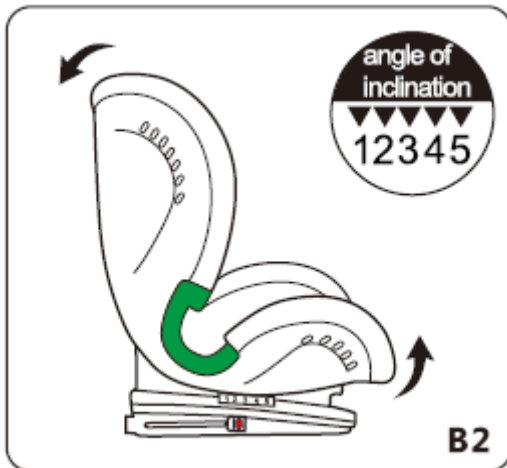

Paso 2: Recline la silla mientras tira del asa de ajuste hasta la máxima inclinación (B2).

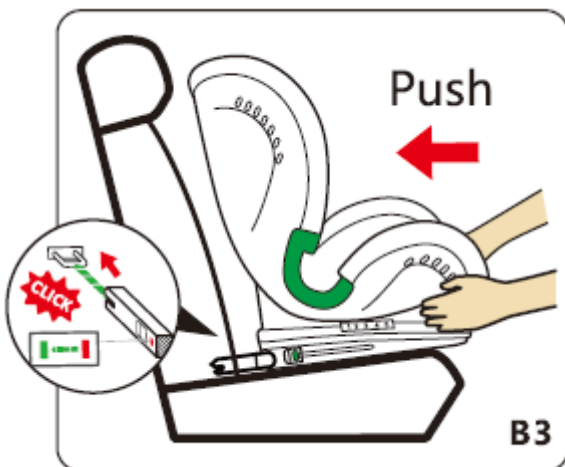

Paso 3: Busque el anclaje Isofix del vehículo y asegúrese de que el conector Isofix está bien sujeto al anclaje mientras empuja la silla hasta que escuche un «clic».

Nota: Compruebe que el botón de liberación Isofix esté en verde y asegúrese de que se ha instalado correctamente. (El verde significa que está bloqueado correctamente, el rojo significa que está desbloqueado o no bloqueado).

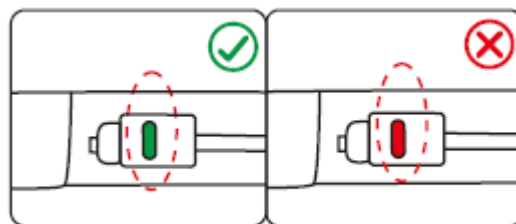

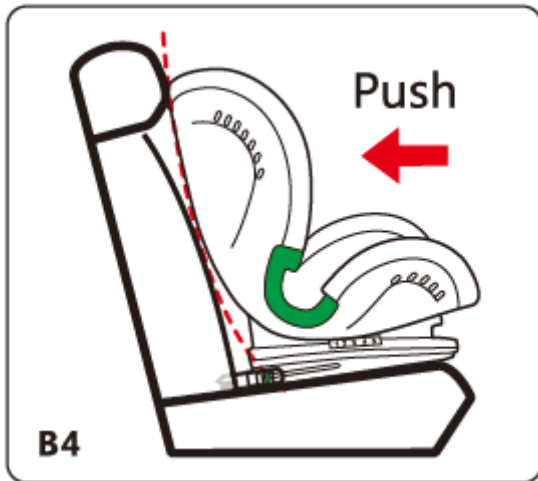

Paso 4: Empuje el respaldo de la silla para niños hasta que quede bien fijado al respaldo del vehículo (B4).

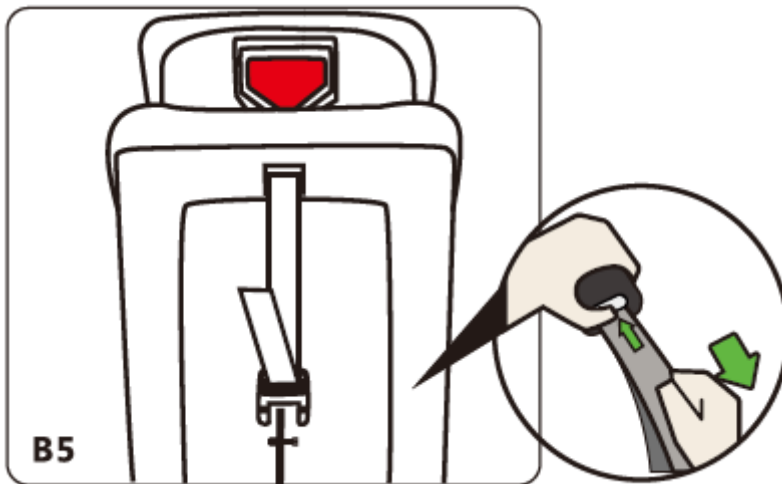

Paso 5: Ajuste la longitud de la correa superior hasta la posición más adecuada (B5).

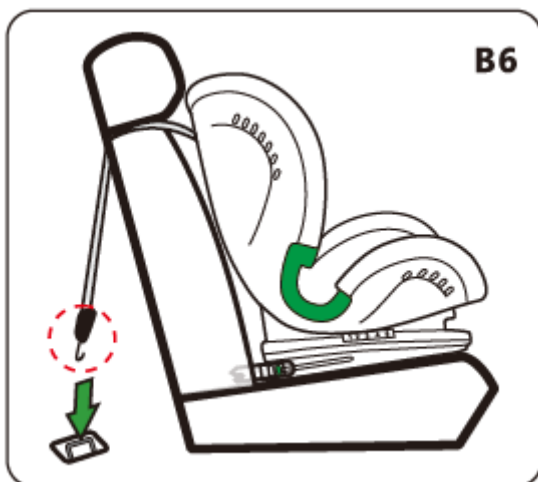

Paso 6: Conecte la correa superior al punto de fijación del coche (B6).

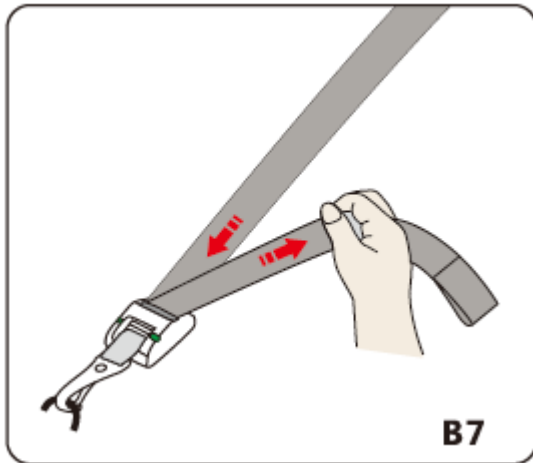

Paso 7: Apriete el cinturón de la correa superior hasta que el dispositivo de ajuste se vuelva de color verde.

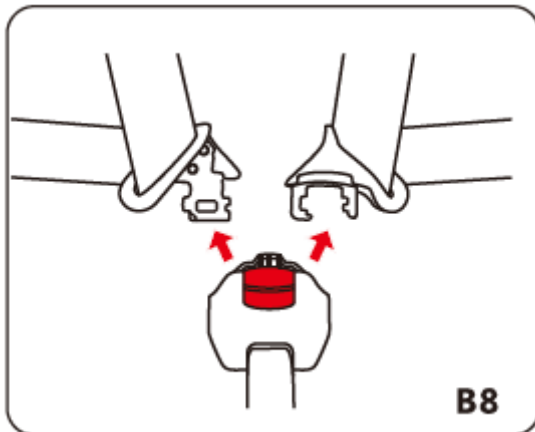
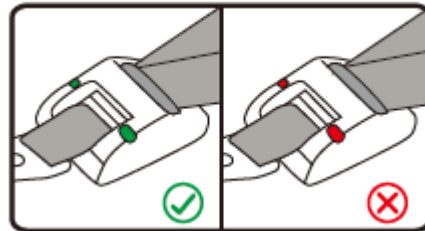

Paso 8: Desabroche la hebilla.

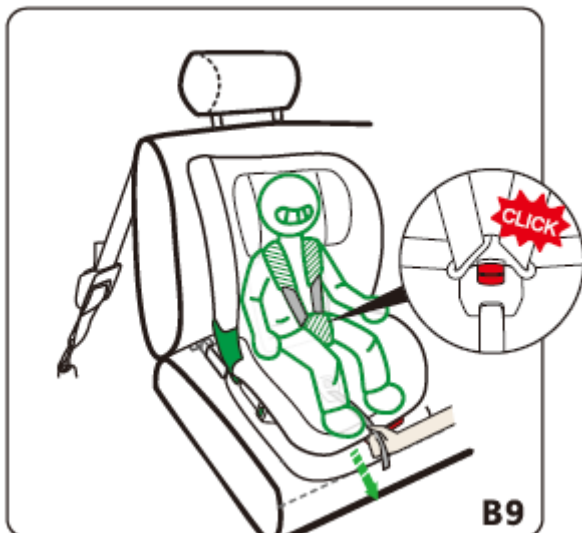

Paso 9: Coloque al niño en la silla de coche de seguridad, alinee las lengüetas de la hebilla izquierda y derecha en una lengüeta e insértela en la hebilla hasta que escuche un «clic» (B9).

12- Ocultación de la hebilla del arnés

Es adecuado para un peso de 15-36 kg de niños de alrededor de 3-12 años.

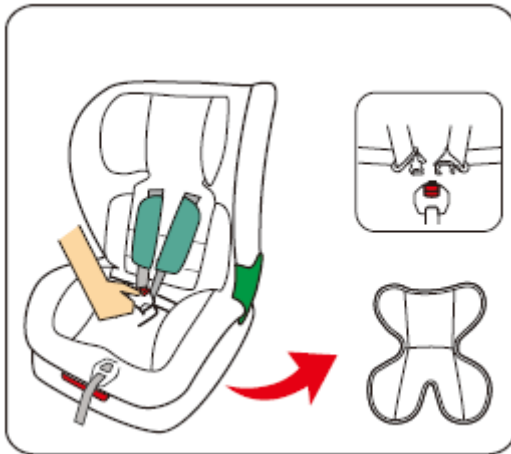

Paso 1. Desabroche la hebilla del arnés y retire el cojín.

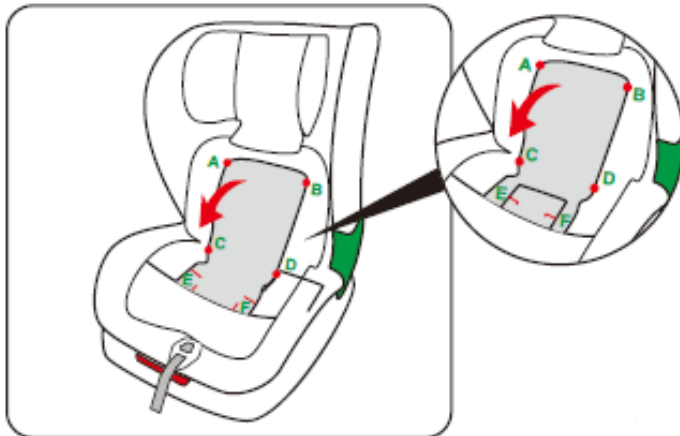

Paso 2. Retire el cojín de la silla desde los puntos A, B, C, D, E y F, oculte la correa del hombro y el cojín debajo de la funda de la silla bajo el reposacabezas.

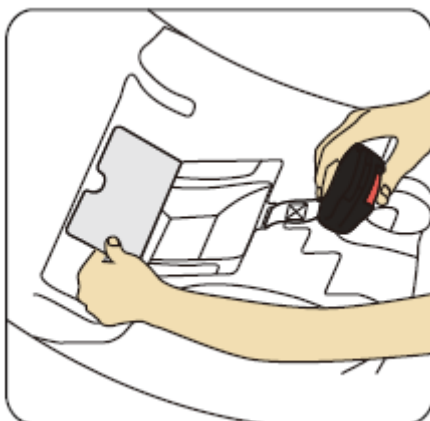

Paso 3. Abra el compartimento de plástico situado en la base del asiento elevador (bajo la funda).

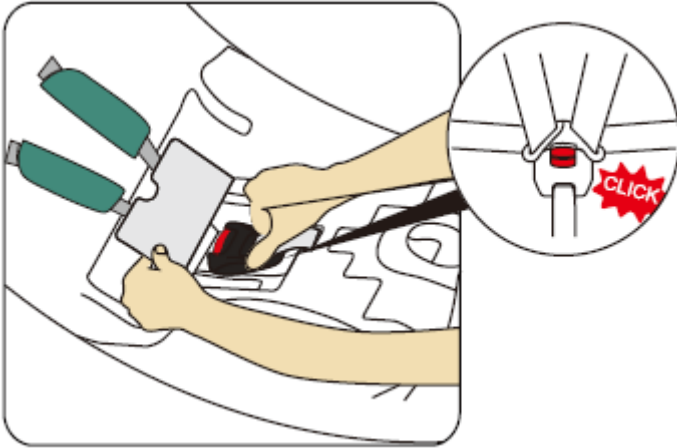

Paso 4. Abroche la hebilla del arnés y ocúltela en el compartimento.

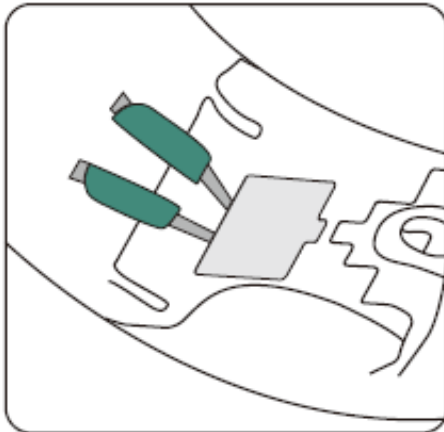

Paso 5. Cierre el compartimento de plástico.

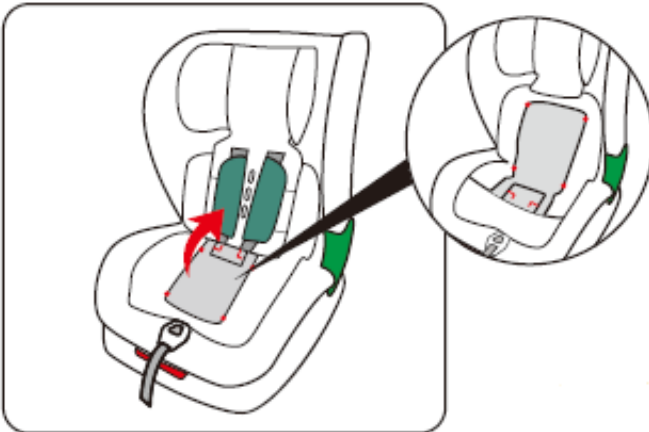

Paso 6. Asegúrese de que el cojín de la silla está fijado tal y como se muestra en la imagen en los puntos A, B, C, D, E y F.

13- Instalación orientado hacia delante (100-150 cm)

Adecuado para una altura de 100-150 cm de niños de alrededor de 3-12 años.

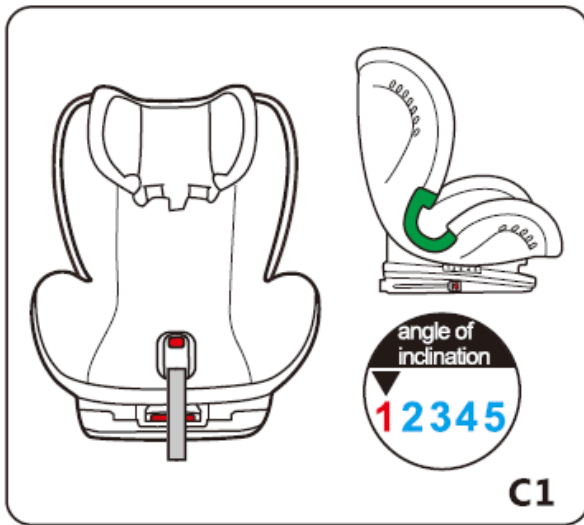

1. Retire el cojín confortable y el arnés de 5 puntos de contacto.

Nota: Cuando se utilice para una altura de 100-150 cm, asegúrese de utilizar la posición 1.

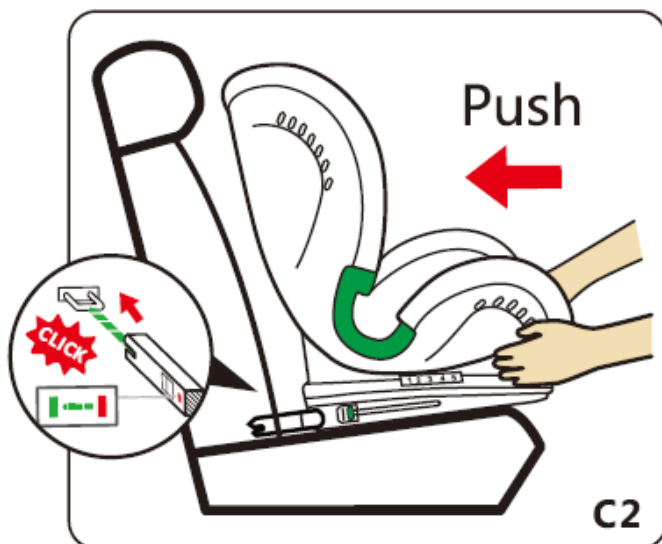

2. Método de instalación de la silla de coche para niños Cuando se utiliza con una altura de 100-150 cm, esta silla puede instalarse con los conectores Isofix y un cinturón de coche de 3 puntos de contacto a la vez.

2.1 Uso del Isofix: Conecte el ISOFIX con un punto de anclaje en la silla de coche.

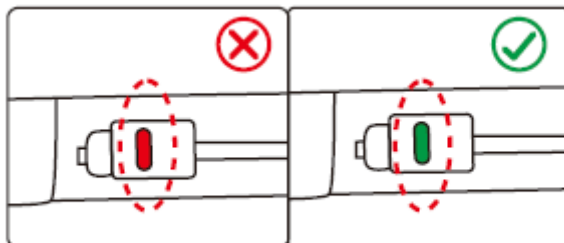

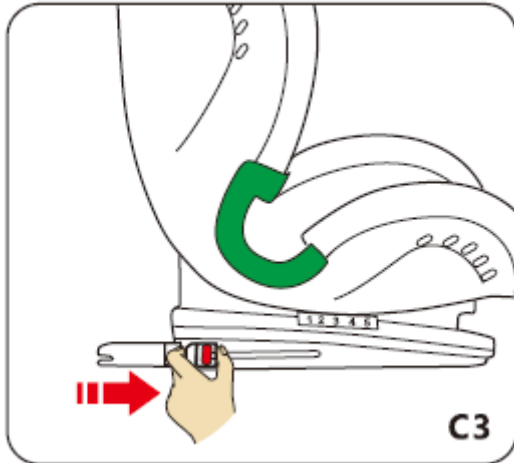

2.2 Uso del cinturón de coche de 3 puntos de contacto
 Paso 1: Oculte el Isofix en la silla de coche.
 Coloque la silla contra el asiento del coche (C3, C4).

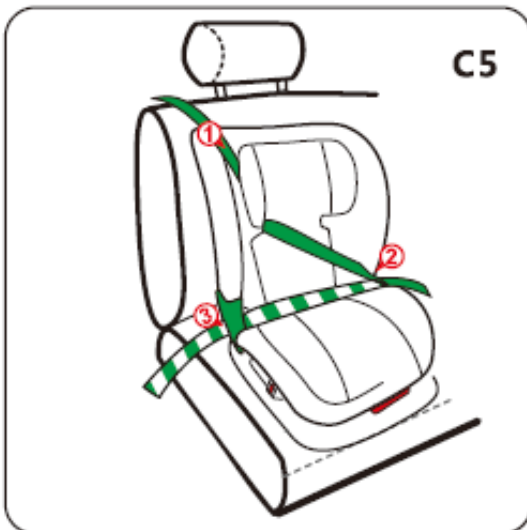
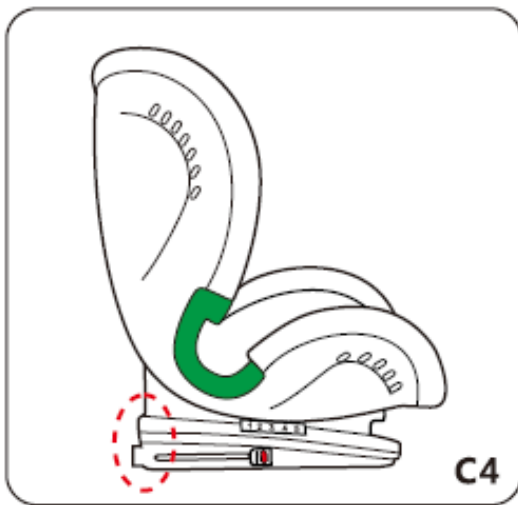

Paso 2: Siga los pasos de los números 1, 2 y 3 para instalar la silla de coche para bebés (C5).

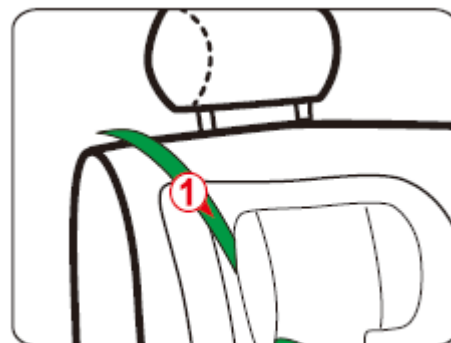



1. Colocar al niño
Paso 1: Coloque al niño en la silla de coche para niños y siga los pasos (C6).



Paso 2: Utilice el asa de ajuste de la altura para ajustar la altura del reposacabezas al tamaño del niño. Las correas del arnés deberán estar a la altura o justo por encima de los hombros del niño (C7).

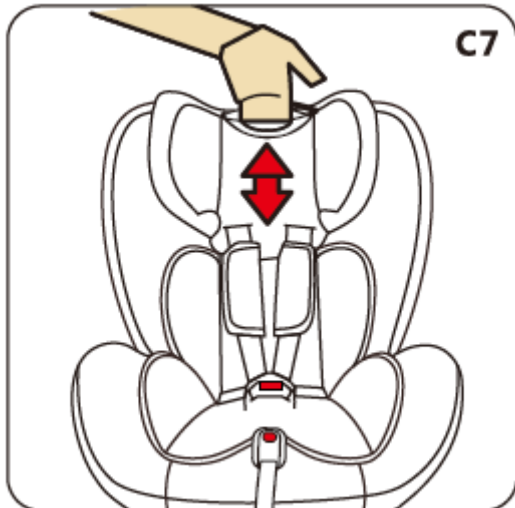

Paso 3: Abroche el cinturón de seguridad del coche y asegúrese de que está suficientemente apretado (C8).



14- Liberación del ISOFIX

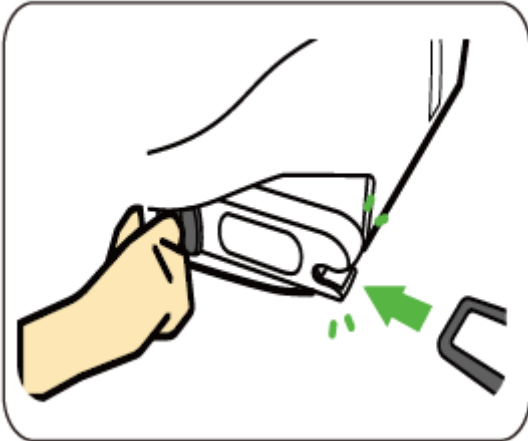

Presione el botón para liberar el conector Isofix y retire la silla.

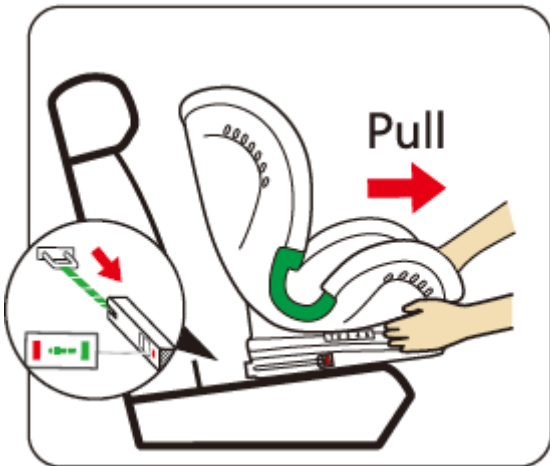

15- Cómo retirar la funda



Ajuste el reposacabezas en la posición más alta y retire el cojín cómodo. A continuación, desabroche la hebilla y retire el cojín del pecho.

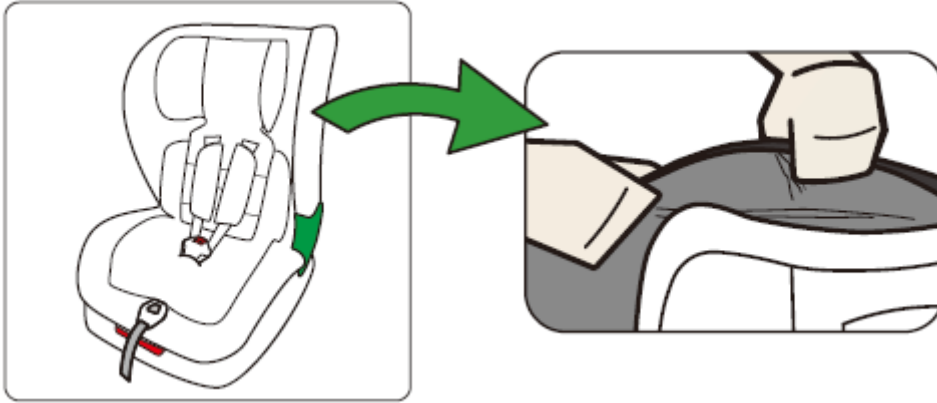

Retire con cuidado la funda del reposacabezas y la funda de la silla.

16- Cómo montar la funda



Ajuste el reposacabezas en la posición más alta, monte con cuidado la funda del reposacabezas, la funda de la silla, el cojín cómodo y, a continuación, coloque el cojín del pecho y la hebilla.

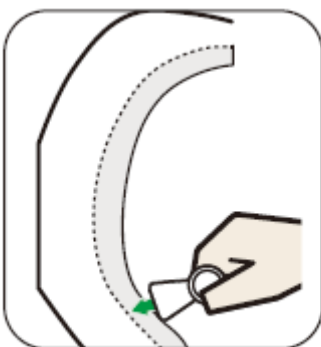

Asegúrese de que la funda de la silla está ajustada correctamente, puede utilizar una herramienta o una placa de plástico.

17- Mantenimiento y limpieza

16.1 Mantenimiento diario

1. Si se utiliza a diario, examine periódicamente la silla para niños. La silla para niños deberá sustituirse después de un accidente.
2. Guarde esta silla para niños en un lugar seco y bien ventilado para evitar el moho.
3. Si la silla para niños se llena de polvo, limpie el cinturón de seguridad y las piezas de plástico con una esponja húmeda y deje que se sequen naturalmente.
4. Si cae accidentalmente comida o bebida en la hebilla, retire el cinturón de seguridad de la silla para niños y enjuáguela cuidadosamente con agua tibia. Deje que se seque naturalmente.
5. Para limpiar toda la funda de tela de la silla para niños, consulte las instrucciones de lavado.

16.2 Instrucciones de lavado

Nunca utilice disolventes, detergentes químicos o lubricantes en ninguna pieza de la silla para niños.

Lavar a mano con una temperatura del agua inferior a 30 °C.

No usar lejía, ni limpiar en seco, ni utilizar ningún disolvente excepto el tricloroetileno.

No secar en secadora, no planchar.

16.3 Cómo desmontar y montar la funda de tela

1. Primero retire el cojín de la pelvis y la hebilla de la silla para niños (consulte la parte 15); a continuación, retire las correas y el cojín confortable.
2. Retire la funda de tela de la silla para niños. Para montar la funda de tela, siga las instrucciones anteriores en el orden contrario.

Ningbo Cappi Tiger Children Products Co.,Ltd
No.17,Zhennan Rd,Ditang Street,Yuyao City,Zhejiang Province,China

Manual de instruções

Altura 76 - 150 cm peso máximo 36 kg

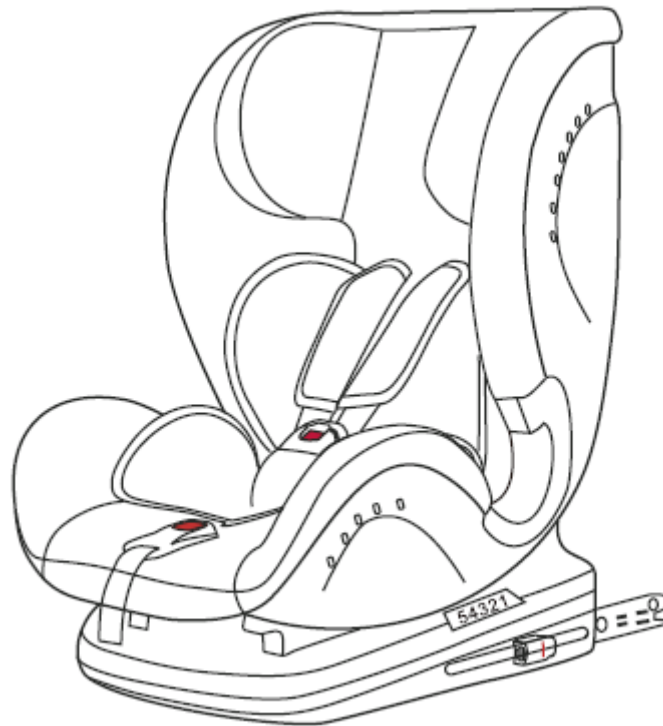

Modelo: 1004234-0907 SA ISIZE 1/2/3 (KBH611)

Por favor, leia atentamente este manual antes de qualquer utilização



VERTBAUDET SAS
216 rue Winoc Chocqueel
59200 TOURCOING - FRANÇA
www.vertbaudet.com

ARTIGO Nº: 1004234-0907/KBH611/E4-129R03-06*0071*01

ÍNDICE

Informação vital - Para ler agora	4
Instruções de segurança	6
Peças e equipamentos interiores	7
Colocação da criança	8
Ajuste da altura do cinto dos ombros	9
Ajustes da altura do encosto de cabeça	9
Utilização da fivela	10
Ajuste do arnês	11
Ajuste do ângulo do encosto	11
Como utilizar as guias Isofix	12
Instalação de frente para a estrada (76-105cm)	13
Ocultar a fivela do arnês	16
Instalação de frente para a estrada (100-150cm)	18
Desbloquear o ISOFIX	21
Retirar a cobertura	21
Montar a cobertura	22
Manutenção e limpeza	23

Aviso

Aviso

Este é um sistema reforçado de retenção para crianças «i-size». Foi homologado ao abrigo do Regulamento n.o 129 da ONU, para utilização em lugares sentados de veículos compatíveis com «i-size», conforme indicado no manual do utilizador do veículo pelo respetivo fabricante.

Em caso de dúvida, consultar o fabricante ou o vendedor retalhista do sistema reforçado de retenção para crianças.

Aviso

Este é um sistema reforçado de retenção para crianças com assento elevatório «i-size». Foi homologado ao abrigo do Regulamento n.o 129 da ONU, essencialmente para utilização em lugares sentados «i-size», conforme indicado no manual do utilizador do veículo pelo respetivo fabricante.

Em caso de dúvida, consultar o fabricante ou o vendedor retalhista do sistema reforçado de retenção para crianças.

1- Informação vital - Para ler agora

- Para a segurança da criança, leia atentamente estas instruções antes de utilizar e guarde-as para referência futura. O não cumprimento das instruções deste manual pode provocar ferimentos graves na criança.
- Esta cadeira de segurança para criança está concebida para crianças de 76 a 150 cm.
- Nunca sobrecarregue a cadeira de segurança com mais de uma criança ou outra carga.
- Esta cadeira de segurança só deve ser utilizada com o sistema de cintos de 3 pontos incorporado no veículo.
- Siga o manual de instruções ou o guia de encaminhamento do cinto para instalar a cadeira de segurança para a criança.
- Este sistema de retenção para criança deve ser fixado firmemente ao veículo mesmo quando não estiver a ser utilizado. Em caso de colisão ou paragem súbita, uma cadeira de segurança para criança não fixada pode ferir os outros ocupantes.
- Este manual de instruções pode ser conservado no espaço previsto para este fim na cadeira para crianças durante toda a sua vida útil.
- Não utilize esta cadeira de segurança para crianças em casa. Não foi concebida para uso doméstico e só deve ser utilizada no seu carro.
- Não utilize pontos de contacto portadores de carga para além dos descritos nas instruções e assinalados no dispositivo de retenção para crianças. Em caso de dúvida, o utilizador deve contactar o fabricante do dispositivo de retenção para crianças.
- Antes de ajustar as peças móveis ou reguláveis da cadeira de segurança para crianças, deve retirar o seu bebé da cadeira de segurança para crianças.
- Nunca utilize um produto em segunda mão, pois nunca se pode ter a certeza do que lhe aconteceu.
- Recomendamos que substitua o dispositivo quando ele for exposto a esforços violentos num acidente.
- O dispositivo de retenção para crianças não deve ser utilizado sem a cobertura.
- A cobertura da cadeirinha não deve ser substituída por outra para além da recomendada pelo fabricante, pois a cobertura intervém diretamente no comportamento do dispositivo de retenção.
- Se a cadeirinha não vier com uma cobertura de tecido, deve ser mantida afastada da luz direta do sol, para evitar queimaduras na criança.
- Quando a cadeira de segurança para crianças não estiver a ser utilizada, guarde-a num local seguro. Nunca coloque materiais pesados sobre a cadeira.
- Certifique-se de que a bagagem e outros objetos suscetíveis de causar ferimentos ao ocupante da cadeirinha no caso de choque estão bem fixados.
- As crianças não devem ser deixadas sem supervisão num dispositivo de retenção para crianças.
- Se a criança desprender acidentalmente o cinto durante a viagem, certifique-se de que estaciona o seu carro num local muito seguro primeiro e aperta corretamente o cinto e, em seguida, continue.
- Para evitar qualquer risco de queda, a criança deve estar sempre fixada á cadeira.
- O manual de instruções deve ser guardado no carro, para que possa consultá-lo se necessário.
- Mantenha todas as correias de fixação do dispositivo de retenção esticadas e regule as correias que servem para reter a criança. Além disso, as correias não devem ficar dobradas.
- Certifique-se de que as correias abdominais são usadas o mais baixo possível, para manter corretamente a bacia.
- **Importante! Antes de utilizar o sistema de retenção para crianças ISOFIX, leia cuidadosamente o manual do fabricante do automóvel para obter instruções de fixação ISOFIX.**
- Se a posição da fivela do cinto de segurança para adultos em relação aos principais pontos de contacto de suporte de carga da cadeira de segurança para crianças não for satisfatória, contacte o fabricante se tiver dúvidas sobre este ponto.

- Os elementos rígidos e peças de plástico do dispositivo de retenção devem ser colocados de forma a não correr o risco, em condições normais de utilização do veículo, de ficarem presos por baixo de um assento móvel ou numa porta.
- É perigoso modificar ou completar o dispositivo, seja de que forma for, sem o consentimento da autoridade responsável pela homologação. Siga sempre as instruções de instalação fornecidas pelo fabricante do dispositivo de retenção para crianças.
- A cadeirinha para crianças não deve ser colocada num local ao alcance de um airbag ativado, caso contrário, após o acidente, o airbag pode magoar a criança.
- Caso haja uma interferência mútua entre a fivela do cinto de segurança para adultos e os principais pontos de contacto dos portadores de carga no dispositivo de retenção, este não pode ser utilizado. O utilizador deve contactar o fabricante do dispositivo de retenção para crianças no caso de dúvidas quanto a este ponto.
- Para um posicionamento adequado no veículo, leia o manual do veículo.
- Esta cadeirinha só pode ser instalada num automóvel com pontos de fixação ISOFIX homologados em conformidade com a norma UN/ECE nº 14 ou outras normas equivalentes.

DIREÇÃO	GRUPO	MÉTODO DE INSTALAÇÃO	TIPO
De frente para a estrada	76-105	ISOFIX + acessório de fixação superior	i-Size
De frente para a estrada	100-150	ISOFIX + cinto de carro de 3 pontos	assento elevatório «i-size»
De frente para a estrada	100-150	Cinto de carro de 3 pontos	assento elevatório «i-size»

2- Instruções de segurança

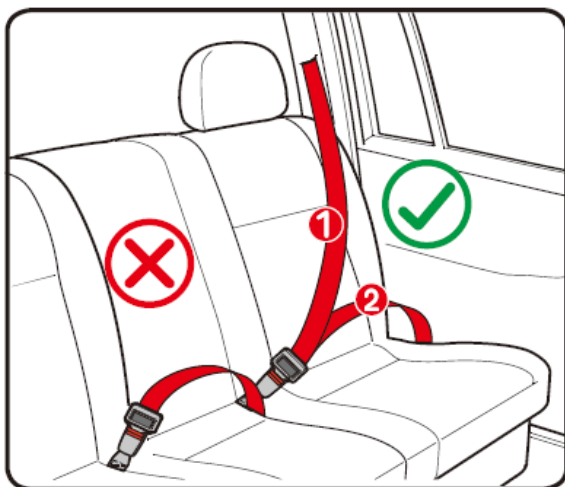

AVISO

Adequado apenas se os veículos aprovados estiverem equipados com cintos de segurança de 3 pontos, aprovados em conformidade com o Regulamento n.º 16 da ONU/ECE ou outras normas equivalentes.

- 1** Cinto de carro Cinto diagonal
- 2** Cinto de carro Cinto sub-abdominal

O banco traseiro do veículo é a posição mais segura para as crianças com menos de 12 anos. Esta cadeira para crianças deve ser instalada de frente para a estrada. A instalação de costas para a estrada e de lado para a estrada é estritamente proibida. Não instale a cadeira de segurança para crianças no banco da frente com airbag.

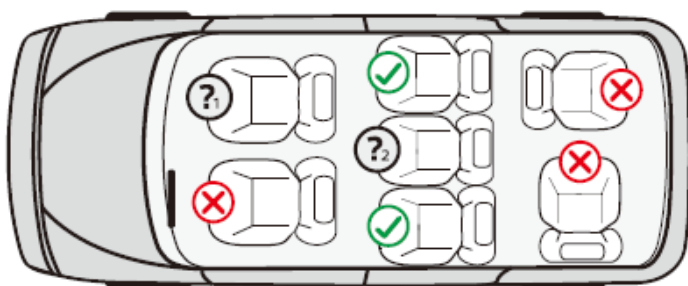

- Pode instalar a cadeira nesta posição
- Não é possível instalar a cadeira nesta posição
- Não instale a cadeira de segurança para crianças no banco da frente com airbag
- Só pode instalar a cadeira de segurança para crianças com o cinto de segurança de 3 pontos do veículo.





AVISO

Leia atentamente o manual de instruções antes da utilização. Uma instalação incorreta pode provocar ferimentos graves.

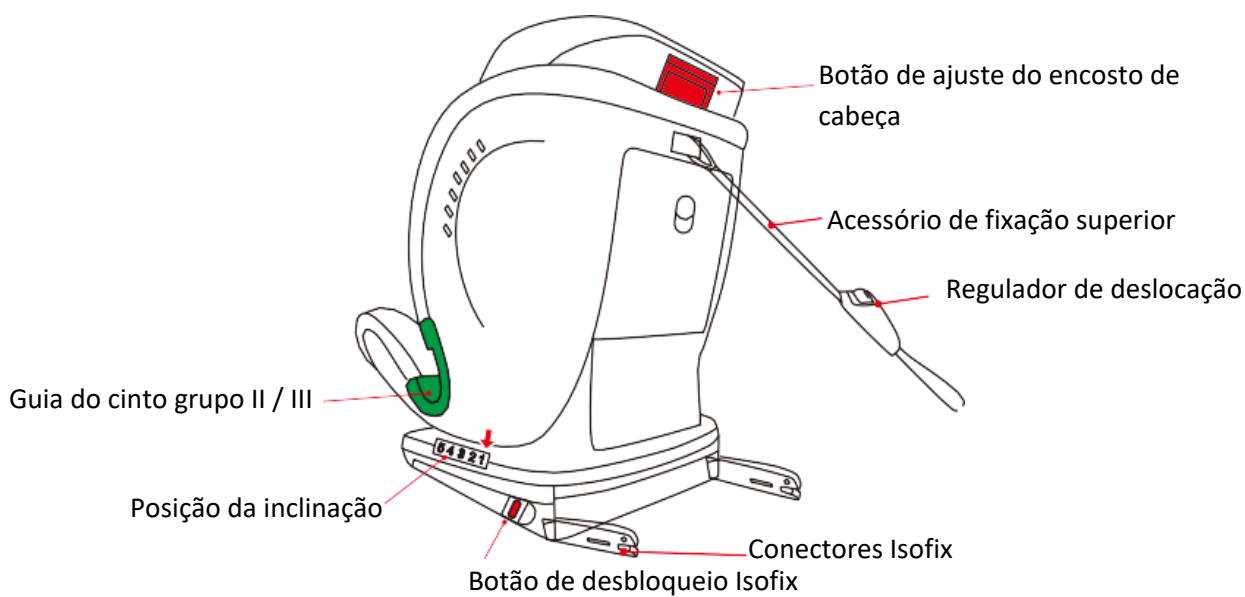
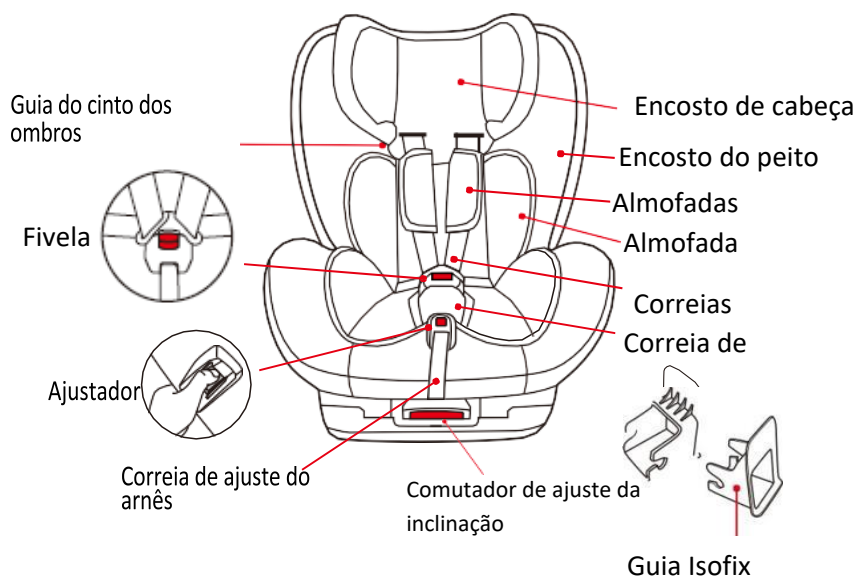
3- Peças e equipamentos interiores

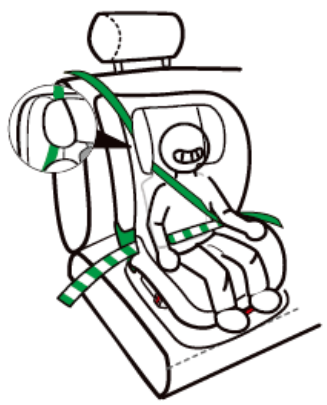

4- Colocação da criança

<p>Universal ISOFIX i-Size (de frente para a estrada) É adequado para a altura de 76-105 cm atribuída a crianças de cerca de 15 meses a 4 anos.</p>	 <p>instalação: isofix + acessório superior Fixação da criança: arnês de 5 pontos</p>
<p>Cadeira de fixação i-Size (de frente para a estrada) É adequado para a altura de 100-150cm atribuída a crianças de cerca de 3 a 12 anos de idade.</p>	 <p>Instalação 1: isofix+cinto de segurança de 3 pontos Fixação da criança: cinto de segurança de 3 pontos</p>
	 <p>instalação 2: Cinto de segurança de 3 pontos Fixação da criança: Cinto de segurança de 3 pontos</p>

5- Ajuste da altura do cinto dos ombros

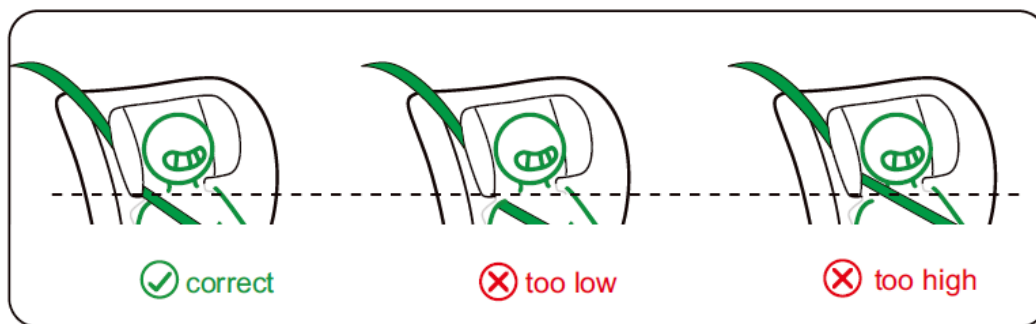

Correto

Demasiado

Demasiado

Verifique se as correias dos ombros estão ajustadas à altura certa para a criança. Os cintos dos ombros devem ser inseridos nas ranhuras do cinto que estejam à altura dos ombros ou logo acima.

6- Ajustes da altura do encosto de cabeça



Passo 1. Desaperte o arnês. Prima o botão de ajuste para soltar o arnês com uma mão, use a outra mão para puxar as correias dos ombros para fora.



Passo 2. Puxe o botão de ajuste do encosto de cabeça para cima ou para baixo para ajustar a altura do arnês e do encosto de cabeça em função da altura da criança.

7- Utilização da fivela

Método de bloqueio:

Alinhe as linguetas da fivela esquerda e direita sobre uma lingueta e insira-a na fivela até ouvir um "clique".

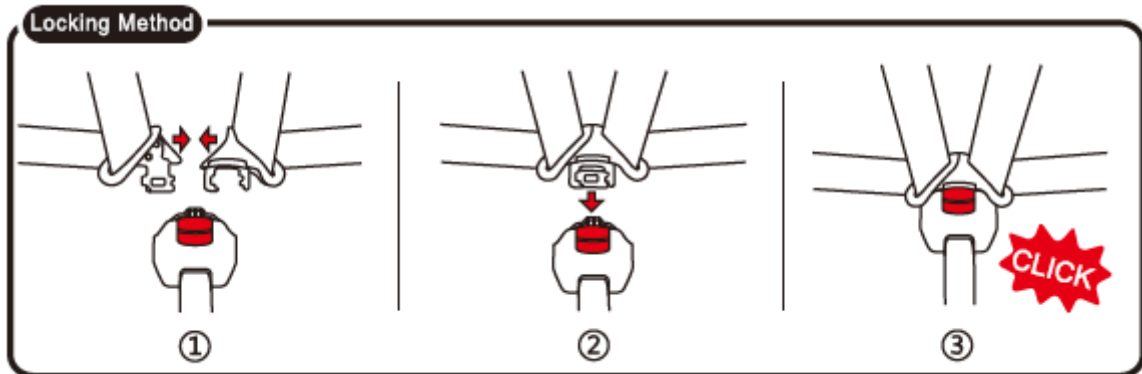

Método de desbloqueio:

Pode premir o botão vermelho da fivela para baixo, as duas secções metálicas serão libertadas

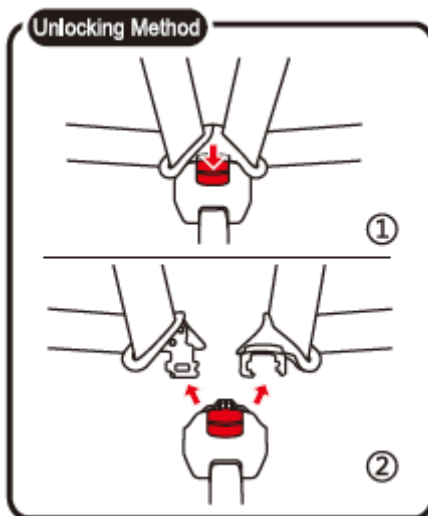

8- Ajuste do arnês

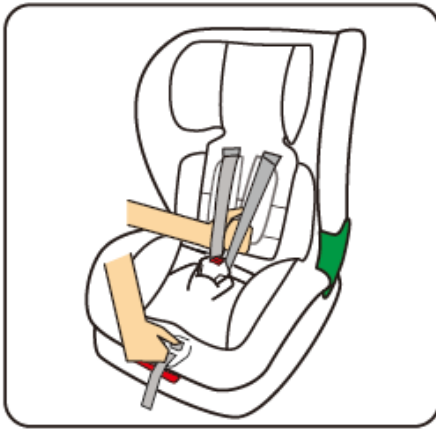

Soltar o arnês dos ombros:
Prima o botão de ajuste sob a cobertura e puxe simultaneamente as duas correias para a frente

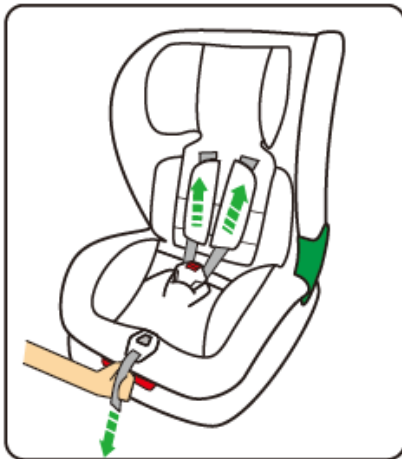

Aperto do arnês
Puxe a correia de ajuste até que o arnês esteja completamente apertado.

9- Ajuste do ângulo do encosto

Puxe a pega de ajuste da inclinação para a frente da cadeira para cima, em seguida, puxe ou empurre a cadeira para a frente ou para trás. Solte a pega na posição desejada e empurre até ouvir "clique".

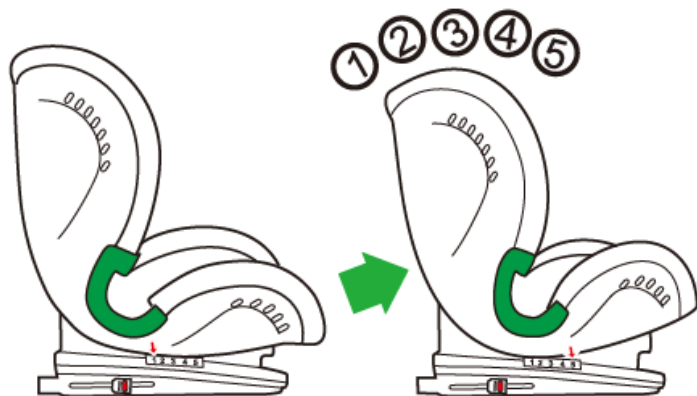

10- Como utilizar as guias Isofix

Para bloquear com sucesso o conector isofix na ponta de aço, pode utilizar a guia isofix

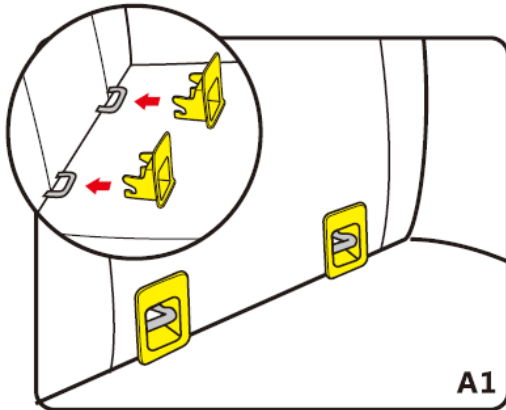

Passo 1: insira as guias isofix nas ligações isofix

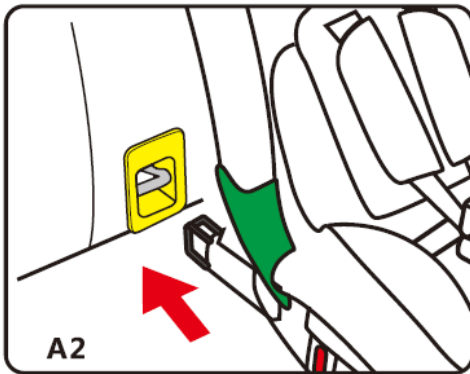

Passo 2: empurre a cadeira de criança seguindo a direção e insira os conectores isofix nas guias isofix (A2, A3)

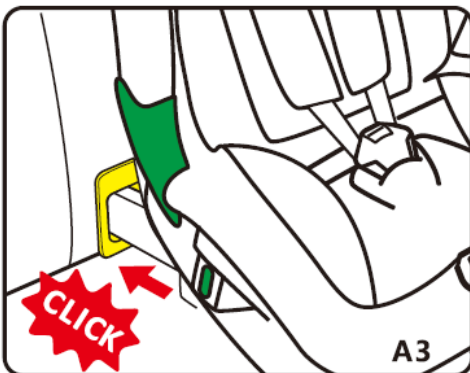

Passo 3: Verifique se o sistema de bloqueio isofix fica verde e certifique-se de que a cadeira está bem fixa (A3).

11- Instalação de frente para a estrada (76-105cm)

Adequado para crianças dos 76 aos 105 cm.

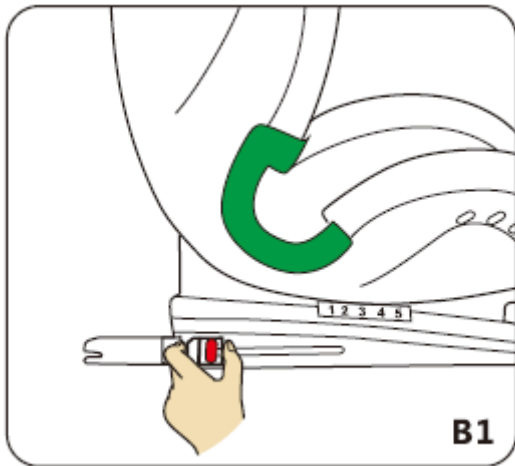

Passo 1: prima os 2 botões e empurre os conectores Isofix (B1).

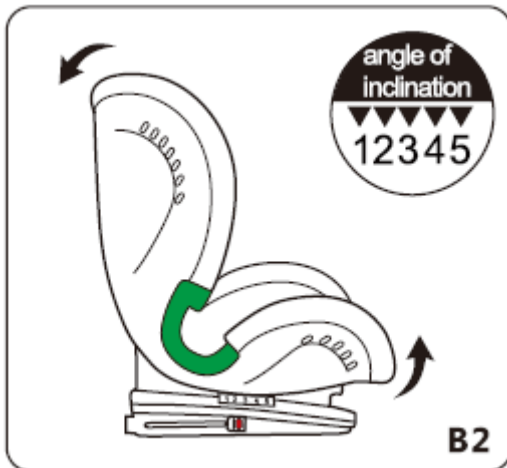

Passo 2: incline a cadeira enquanto puxa a pega de ajuste para a inclinar ao máximo (B2).

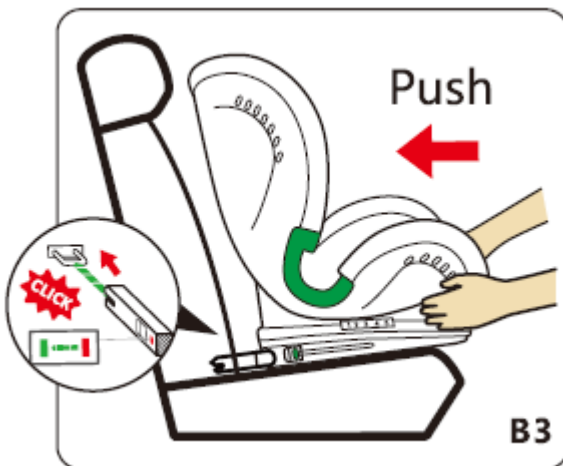

Passo 3: Encontre a fixação isofix do veículo, certifique-se de que o conector isofix está corretamente fixado no ponto de fixação, entretanto, empurre a cadeira até ouvir um "clique".

Observação: Verifique se o botão de desbloqueio isofix está verde, certifique-se de que está bem instalado. (Verde significa corretamente bloqueado, vermelho significa desbloqueado ou não bloqueado).

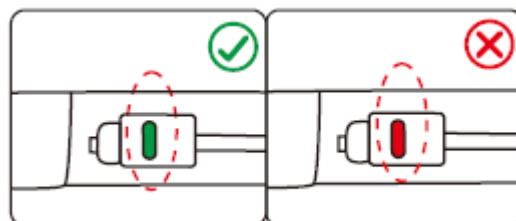

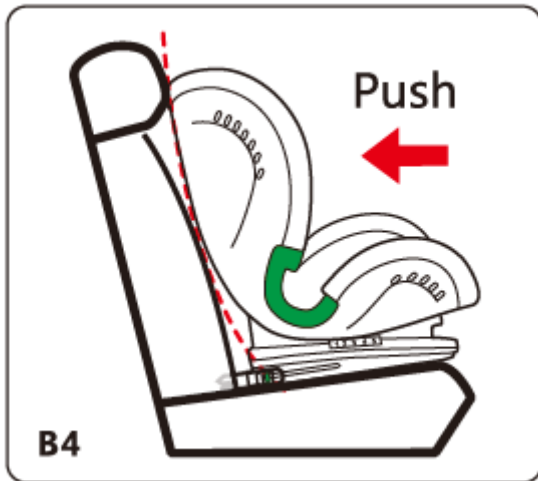

Passo 4: Empurre a parte de trás da cadeira para crianças até ficar bem presa no encosto do veículo (B4).

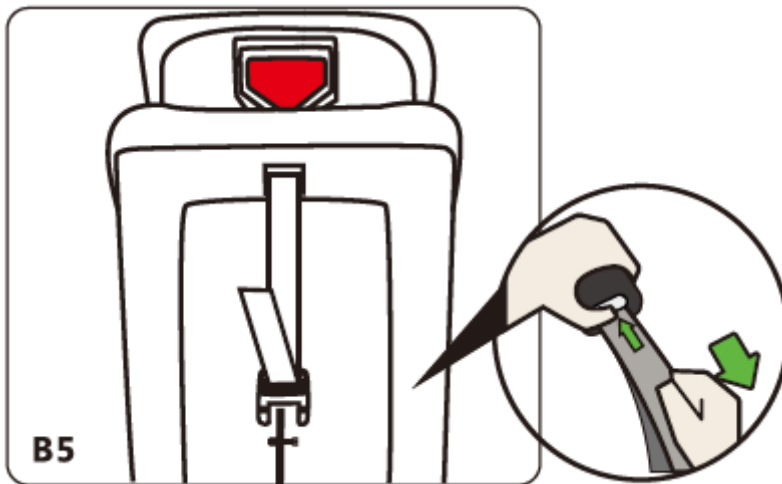

Passo 5: Ajuste o comprimento do acessório de fixação superior para a posição mais adequada (B5).

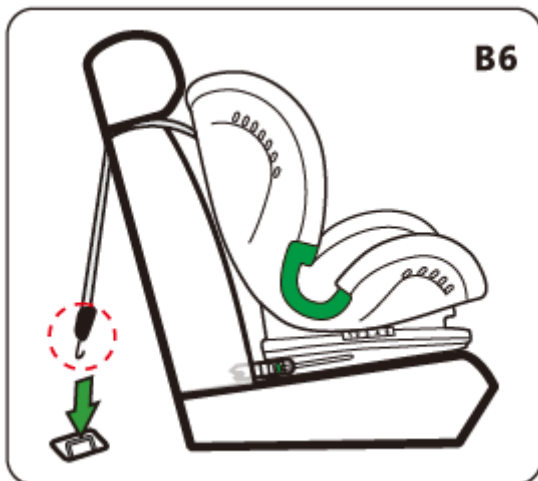

Passo 6: Ligue a correia superior ao ponto de fixação do veículo (B6).

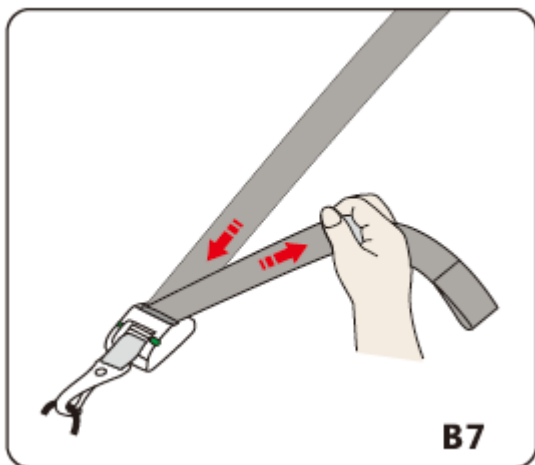

Passo 7: Aperte o cinto do acessório de fixação superior até que o dispositivo de ajuste fique verde.

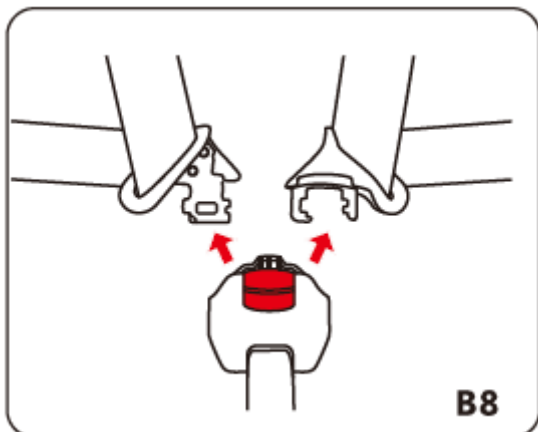
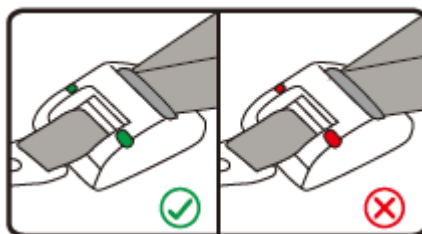

Passo 8: Liberte a fivela.

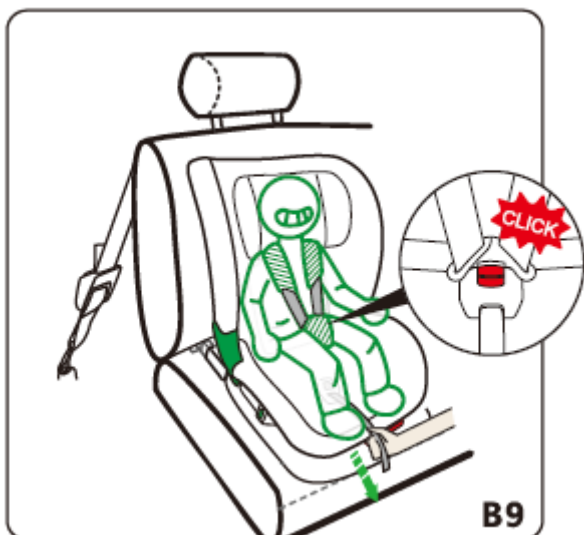

Passo 9: coloque a criança na cadeira auto de segurança, alinhe as linguetas da fivela esquerda e direita com uma lingueta e insira-a na fivela até ouvir um "clique" (B9).

12- Ocultar a fivela do arnês

Adequado para peso 15-36 KG, atribuído a crianças com cerca de 3-12 anos.

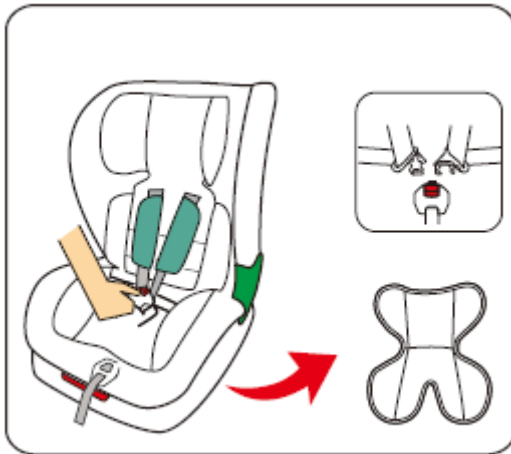

Passo 1. Desbloqueie a fivela do arnês, retire a almofada

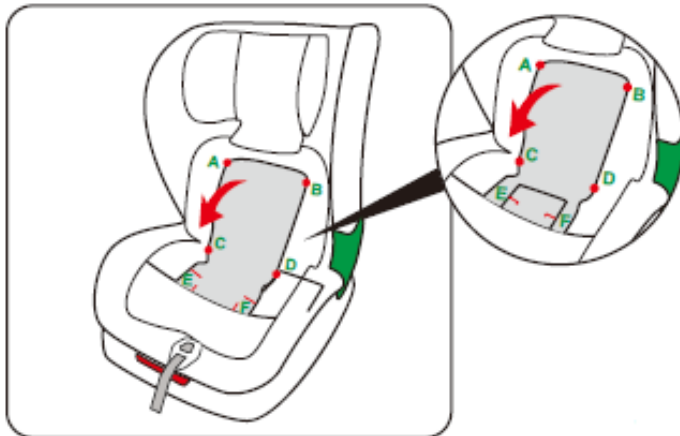

Passo 2. Retire a almofada da cadeira de acordo com A, B, C, D, E, F, oculte a correia dos ombros e a almofada debaixo da cobertura da cadeira sob o encosto de cabeça.

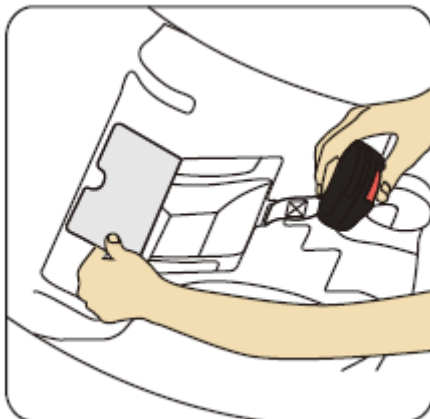

Passo 3. Abra o compartimento de plástico na base da cadeira de fixação (por baixo da cobertura).

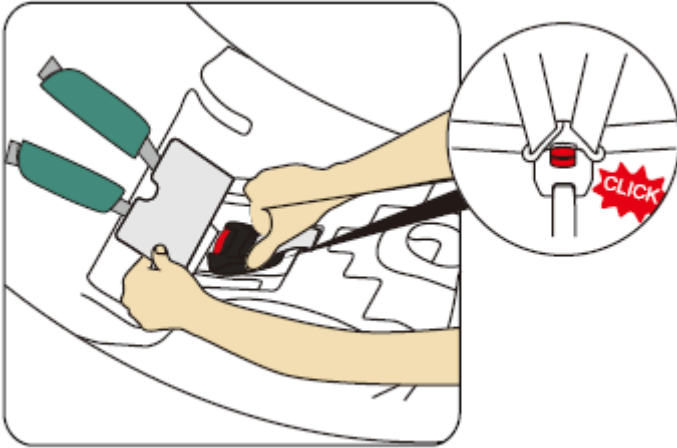

Passo 4. Bloqueie a fivela do arnês e oculte-a no compartimento.

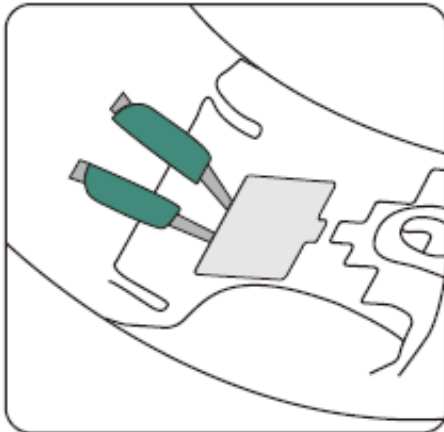

Passo 5. Feche o compartimento de plástico

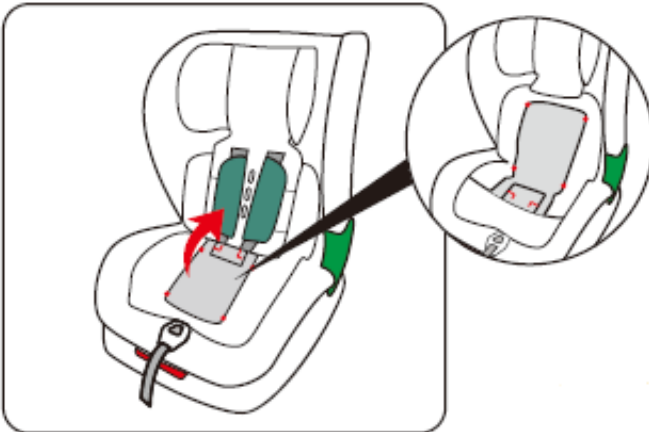

Passo 6. Certifique-se de que a almofada da cadeira está fixa como na imagem A, B, C, D, E, F

13- Instalação de frente para a estrada (100-150cm)

Adequado para o tamanho de 100-150cm, atribuído a crianças com cerca de 3-12 anos de idade.

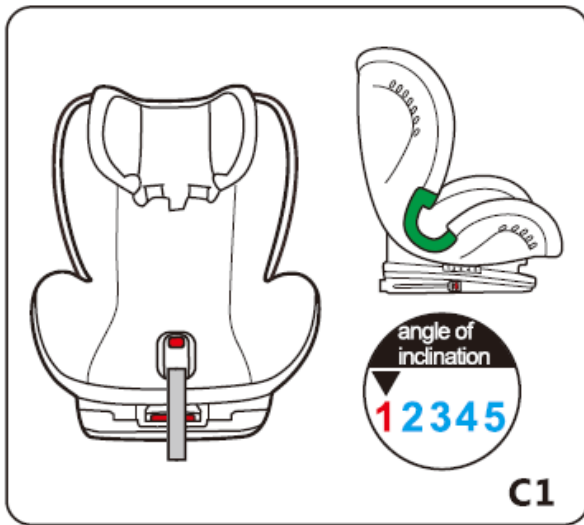

1. Retire a almofada confortável e o arnês de 5 pontos.

Nota: quando for utilizado em função de 100-150 cm, certifique-se de que utiliza a posição 1.

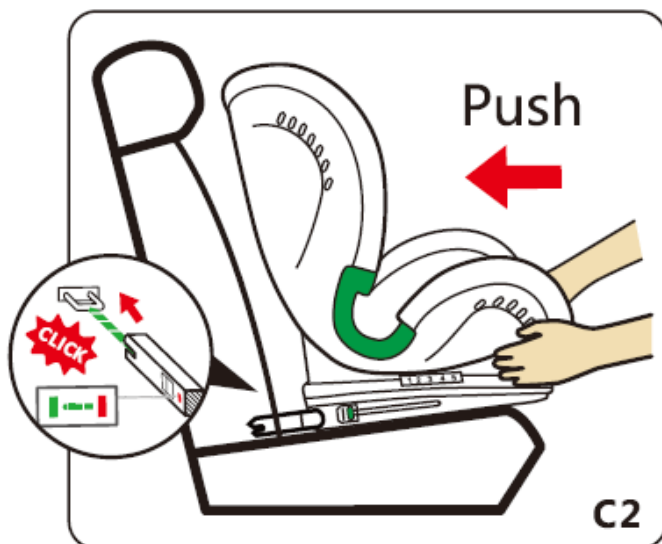

2. Método de instalação da cadeira auto para crianças Quando utilizada a uma altura de 100-150 cm, esta cadeira pode ser instalada com conectores isofix e um cinto de 3 pontos.

2.1 Utilizar o isofix: Ligue o ISOFIX com um ponto de fixação na cadeira auto

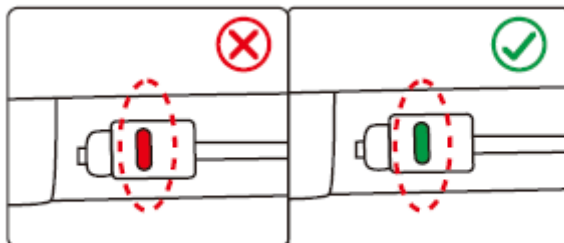

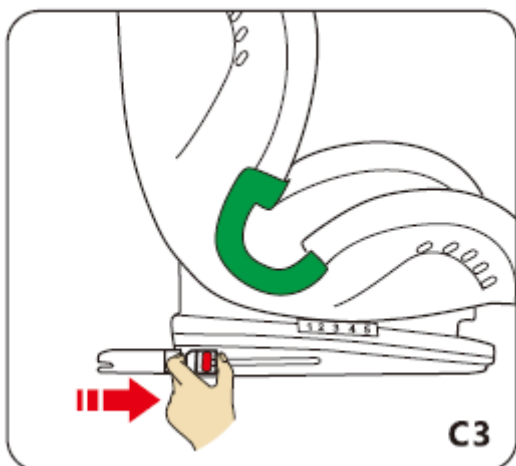

2.2 Utilizar o cinto de 3 pontos
Passo 1: Oculte o isofixo na cadeira auto.
Coloque a cadeira contra o banco do carro (C3, C4)

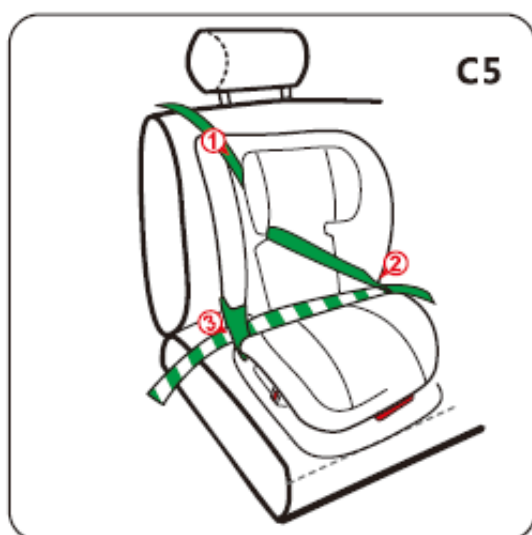
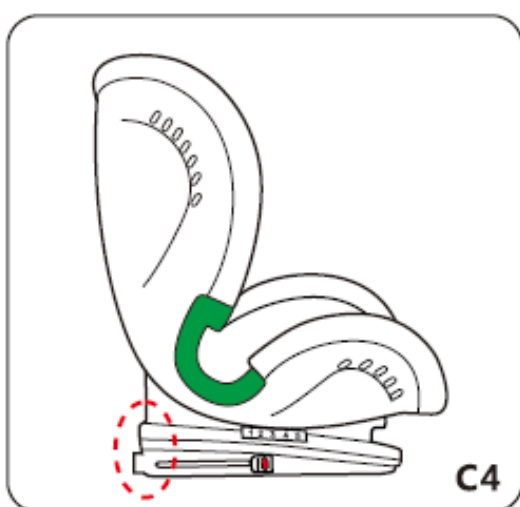

Passo 2: Siga os números 1, 2, 3 para instalar a cadeira auto para bebê (C5).

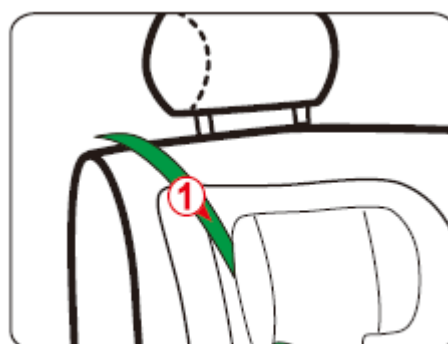



1. Fixar a criança
Passo 1: coloque a criança na cadeira auto para crianças e siga a rotina (C6).



Passo 2: utilize a pega de ajuste da altura para ajustar a altura do encosto de cabeça de acordo com a altura da criança. As correias do arnês devem estar ao nível ou logo acima dos ombros da criança (C7).

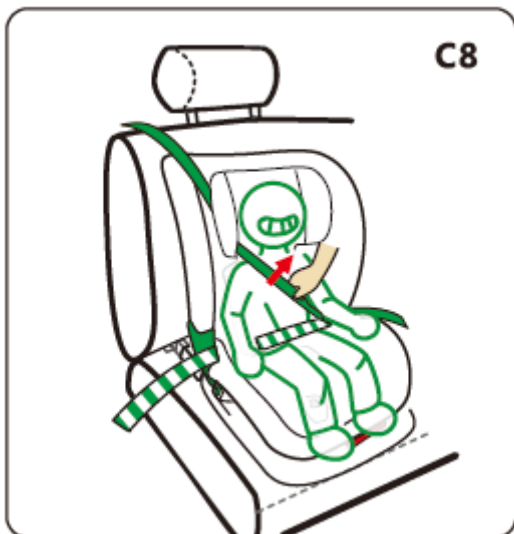
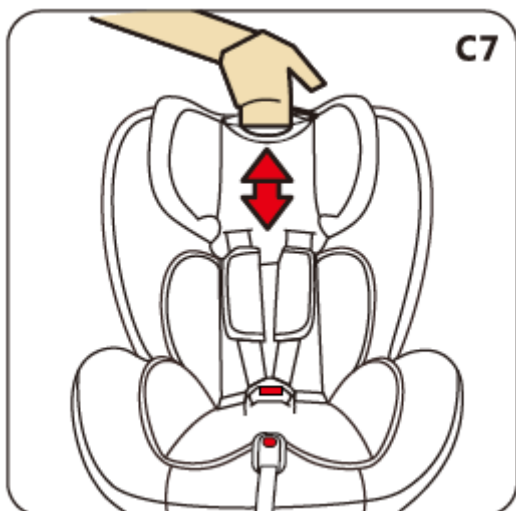

Passo 3: aperte o cinto de segurança do automóvel e certifique-se de que está suficientemente apertado (C8).

14- Desbloquear o ISOFIX

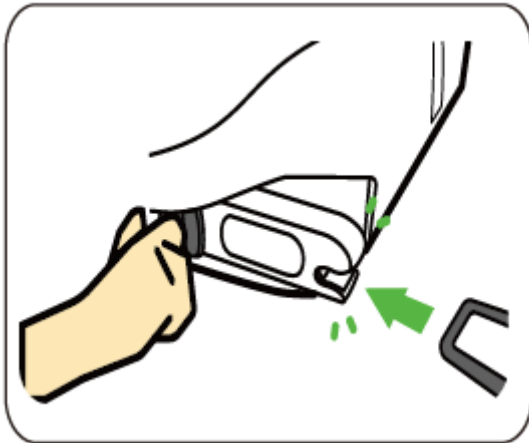

Prima o botão para soltar o conector isofix e retirar a cadeira

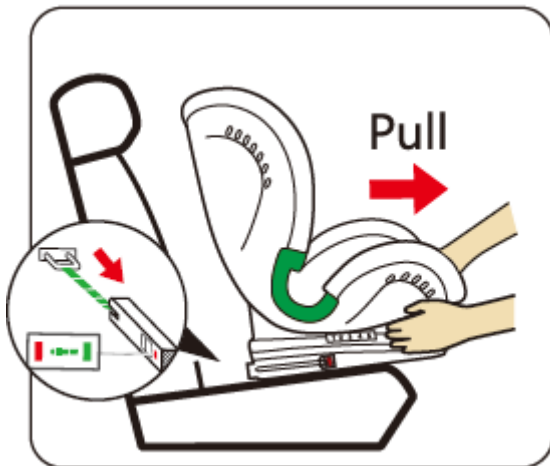

15- Retirar a cobertura



Ajuste o encosto de cabeça para a posição mais alta, retire a almofada confortável. Em seguida, solte a fivela, retire a almofada do peito.

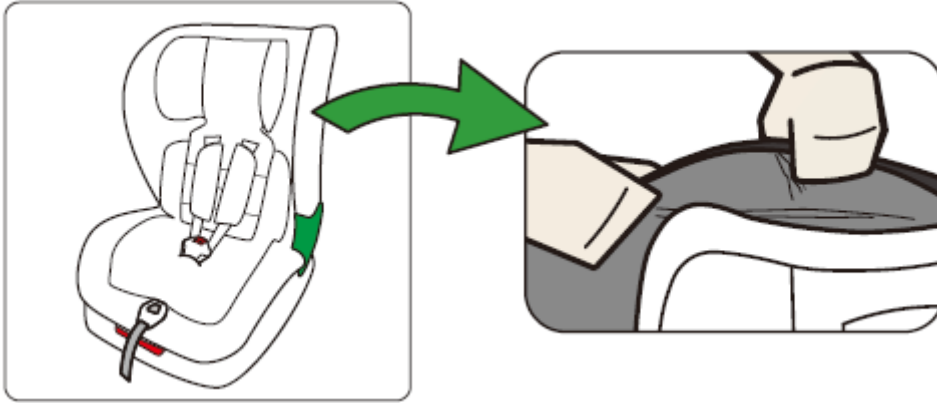

Retire cuidadosamente a cobertura do encosto de cabeça e a cobertura da cadeira.

16- Montar a cobertura

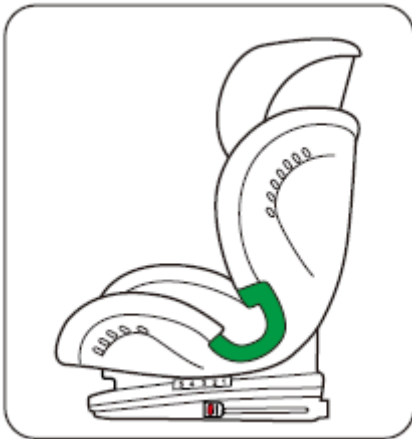

Ajuste o encosto de cabeça para a posição mais alta, instale cuidadosamente a cobertura do encosto da cabeça, a cobertura da cadeira, a almofada confortável e, em seguida, instale a almofada de peito e a fivela.

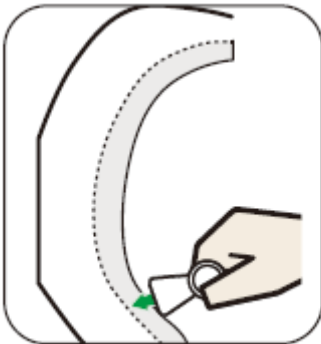

Certifique-se de que a cobertura da cadeira encaixa corretamente, pode utilizar uma ferramenta ou placa de plástico.

17- Manutenção e limpeza

16.1 Manutenção diária

1. Durante a utilização diária, verifique periodicamente a cadeira de criança. A cadeira de criança deve ser substituída após um acidente.
2. Mantenha esta cadeira para crianças numa área seca e ventilada para evitar a humidade e o mofo.
3. Se a cadeira ficar empoeirada, limpe o cinto de segurança e as partes de plástico com uma esponja húmida e deixe secar naturalmente.
4. Se os alimentos ou bebidas caírem acidentalmente sobre a fivela, desmonte o cinto de segurança da cadeira e lave-o suavemente com água morna. Deixe secar naturalmente.
5. Para limpar toda a cobertura de tecido da cadeira para crianças, consulte as instruções de lavagem.

16.2 Instruções de lavagem

Nunca utilize solvente, detergente químico ou lubrificante em qualquer parte da cadeira.

Lavagem manual, temperatura da água inferior a 30C

Não utilizar lixívia, limpar a seco, qualquer solvente exceto o tricloroetileno

Não seque na máquina de secar, não passe a ferro.

16.3 Retire e monte a cobertura de tecido

1. Primeiro, retire a almofada de entre pernas e a fivela da cadeira para crianças (ver parte 15), depois retire as correias dos ombros e a almofada confortável.
2. Retire a capa de tecido da cadeira para crianças. Para instalar a capa de tecido, siga as instruções acima em ordem inversa

Ningbo Cappi Tiger Children Products Co.,Ltd
No.17,Zhennan Rd,Ditang Street,Yuyao City,Zhejiang Province,China

Gebrauchsanweisung

Höhe 76 - 150 cm Höchstgewicht 36 kg

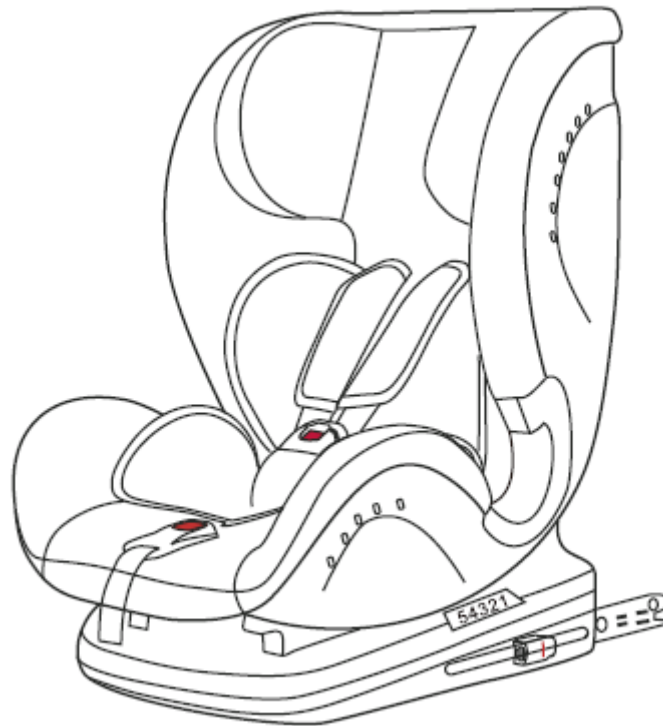

Modell: 1004234-0907 SA ISIZE 1/2/3 (KBH611)

Bitte lesen Sie diese Anleitung vor Gebrauch sorgfältig durch



VERTBAUDET SAS
216 rue Winoc Chocqueel
59200 TOURCOING FRANKREICH
www.vertbaudet.com

ARTIKEL-NR.: 1004234-0907/KBH611/E4-129R03-06*0071*01

INHALT

Wichtige Informationen - Sofort lesen	4
Sicherheitshinweise	6
Teile und Innenausstattung	7
Hineinsetzen des Kindes	8
Einstellen der Höhe des Schultergurts	9
Einstellen der Höhe der Kopfstütze	9
Benutzung des Gurtverschlusses	10
Einstellen des Gurtsystems	11
Einstellen des Neigungswinkels der Rückenlehne	11
Verwendung der Isofix-Führungen	12
Einbau in Fahrtrichtung (76-105 cm)	13
Verbergen des Gurtschlusses	16
Einbau in Fahrtrichtung (100-150 cm)	18
Entriegelung des ISOFIX-Systems	21
Abziehen des Bezugs	21
Aufziehen des Bezugs	22
Wartung und Reinigung	23

Hinweis

Hinweis

Dies ist ein verbessertes Kinderrückhaltesystem der Kategorie „i-Size“. Es ist nach der UN-Regelung Nr. 129 zur Verwendung auf solchen Fahrzeugsitzen genehmigt worden, die gemäß den Angaben des Fahrzeugherstellers im Fahrzeughandbuch für verbesserte Rückhaltesysteme der Kategorie „i-Size“ geeignet sind.

Im Zweifelsfall kann der Hersteller des verbesserten Kinderrückhaltesystems oder der Einzelhändler befragt werden.

Hinweis

Dies ist ein verbessertes Kinderrückhaltesystem der Kategorie „i-Size“ mit Sitz zum Höhenausgleich. Es ist nach der UN-Regelung Nr. 129 zur Verwendung hauptsächlich auf solchen Fahrzeugsitzen genehmigt worden, die gemäß den Angaben des Fahrzeugherstellers im Fahrzeughandbuch für verbesserte Rückhaltesysteme der Kategorie „i-Size“ geeignet sind.

Im Zweifelsfall kann der Hersteller des verbesserten Kinderrückhaltesystems oder der Einzelhändler befragt werden.

1- Wichtige Informationen - Sofort lesen

- Zur Sicherheit Ihres Kindes lesen Sie diese Gebrauchsanweisung vor dem Gebrauch bitte sorgfältig durch und bewahren Sie sie zum späteren Nachlesen auf. Wenn Sie die Anleitungen in dieser Gebrauchsanweisung nicht befolgen, kann dies zu schweren Verletzungen Ihres Kindes führen.
- Dieser Kindersicherheitssitz ist für Kinder mit einer Körpergröße von 76 bis 150 cm geeignet.
- Überlasten Sie den Kinderautositz niemals, indem Sie mehr als ein Kind oder zusätzliche Lasten darin transportieren.
- Dieser Kindersicherheitssitz darf nur mit dem im Fahrzeug eingebauten 3-Punkt-Gurtsystem verwendet werden.
- Bitte folgen Sie der Gebrauchsanweisung oder der Gurtführung, um den Kindersicherheitssitz zu befestigen.
- Dieses Kinderrückhaltesystem muss auch dann sicher im Fahrzeug befestigt sein, wenn es nicht benutzt wird. Bei einem Aufprall oder einem plötzlichen Abbremsen kann ein nicht befestigter Kindersitz andere Insassen verletzen.
- Diese Gebrauchsanweisung kann während der gesamten Lebensdauer des Kindersitzes in dem dafür vorgesehenen Bereich des Kindersitzes aufbewahrt werden.
- Verwenden Sie diesen Kindersicherheitssitz nicht im Haus. Er wurde nicht für den Gebrauch im Haus entwickelt und sollte nur in Ihrem Auto verwendet werden.
- Verwenden Sie keine anderen belastbaren Kontaktpunkte als diejenigen, die in der Anleitung beschrieben und am Kinderrückhaltesystem gekennzeichnet sind. Im Zweifelsfall wenden Sie sich bitte an den Hersteller des Kinderrückhaltesystems.
- Bevor Sie die beweglichen oder verstellbaren Teile Ihres Kindersicherheitssitzes einstellen, müssen Sie Ihr Baby aus dem Kindersicherheitssitz nehmen.
- Verwenden Sie niemals ein gebrauchtes Produkt, da Sie nie sicher sein können, was damit passiert ist.
- Es wird empfohlen, das Rückhaltesystem zu ersetzen, wenn es bei einem Unfall starken Belastungen ausgesetzt war.
- Das Kinderrückhaltesystem darf nicht ohne den Bezug verwendet werden.
- Der Sitzbezug darf nicht durch einen anderen als den vom Hersteller empfohlenen Bezug ersetzt werden, da der Bezug ein wichtiger Bestandteil des Rückhaltesystems ist.
- Wenn der Sitz nicht mit einem Stoffbezug versehen ist, muss er vor Sonneneinstrahlung geschützt werden, damit sich das Kind nicht am Sitz verbrennt.
- Wenn der Kindersicherheitssitz nicht benutzt wird, bewahren Sie ihn bitte an einem sicheren Ort auf. Stellen Sie niemals schwere Gegenstände auf den Sitz.
- Achten Sie darauf, dass Gepäckstücke und andere Gegenstände, die bei einem Aufprall Verletzungen des Sitzbenutzers verursachen könnten, sicher verstaut sind.
- Kinder sollten nicht unbeaufsichtigt in einem Kinderrückhaltesystem zurückgelassen werden.
- Wenn Ihr Kind während der Fahrt versehentlich den Gurt löst, müssen Sie Ihr Auto zuerst an einem sehr sicheren Ort parken, den Gurt richtig anlegen und dann weiterfahren.
- Um die Gefahr eines Sturzes zu vermeiden, sollte Ihr Kind immer angeschnallt sein.
- Die Gebrauchsanweisung sollte im Auto aufbewahrt werden, damit Sie sie bei Bedarf lesen können.
- Achten Sie darauf, dass alle Gurte, mit denen das Rückhaltesystem am Fahrzeug befestigt wird, gestrafft bleiben, und stellen Sie die Gurte, mit denen das Kind gesichert wird, entsprechend ein. Die Gurte dürfen nicht verdreht sein.
- Es ist wichtig, darauf zu achten, dass die Bauchgurte so tief wie möglich sitzen, damit die Sitzschale sicher gehalten wird.
- **Wichtig! Bevor Sie das ISOFIX-Kinderrückhaltesystem verwenden, lesen Sie bitte das Handbuch des Fahrzeugherstellers in Bezug auf die Anweisungen für den ISOFIX-Befestigungspunkt aufmerksam durch.**

- Wenn die Position des Gurtschlosses des Erwachsenensicherheitsgurts die belastbaren Hauptkontaktunkte am Kindersicherheitssitz nicht optimal ist, wenden Sie sich bitte an den Hersteller.
- Die festen Teile und die Kunststoffteile des Rückhaltesystems müssen so angebracht werden, dass sie bei der alltäglichen Fahrzeugnutzung nicht von einem verschiebbaren Autositz oder in der Autotür eingeklemmt werden können.
- Es ist gefährlich, ohne Genehmigung der für die Typengenehmigung zuständigen Behörde Veränderungen an dem System vorzunehmen, Teile hinzuzufügen oder die Einbauanweisungen des Herstellers des Kinderrückhaltesystems nicht genau zu befolgen.
- Der Kindersicherheitssitz darf nicht an einem Ort platziert werden, an dem er sich in Reichweite eines aktivierten Airbags befindet. Andernfalls kann Ihr Kind nach einem Unfall durch den Airbag verletzt werden.
- Wenn das Gurtschloss des Erwachsenensicherheitsgurts und die belastbaren Hauptkontaktunkte am Rückhaltesystem einander beeinträchtigen, darf dieses nicht verwendet werden. Setzen Sie sich mit dem Hersteller des Kinderrückhaltesystems in Verbindung, wenn Sie diesbezüglich Zweifel haben.
- Für die richtige Position im Fahrzeug lesen Sie bitte das Handbuch des Fahrzeugs.
- Dieser Sitz darf nur in ein Fahrzeug eingebaut werden, das mit ISOfix-Verankerungspunkten ausgestattet ist, die gemäß UN/ECE-Regelung Nr. 14 oder vergleichbaren Normen genehmigt wurden.

RICHTUNG	GRUPPE	EINBAUMETHODE	TYP
Fahrtrichtung	76-105	ISOFIX + oberer Haltegurt	i-Size
Fahrtrichtung	100-150	ISOFIX + 3-Punkt-Autogurt	„i-Size“ mit Sitz zum Höhenausgleich
Fahrtrichtung	100-150	3-Punkt-Autogurt	„i-Size“ mit Sitz zum Höhenausgleich

2- Sicherheitshinweise

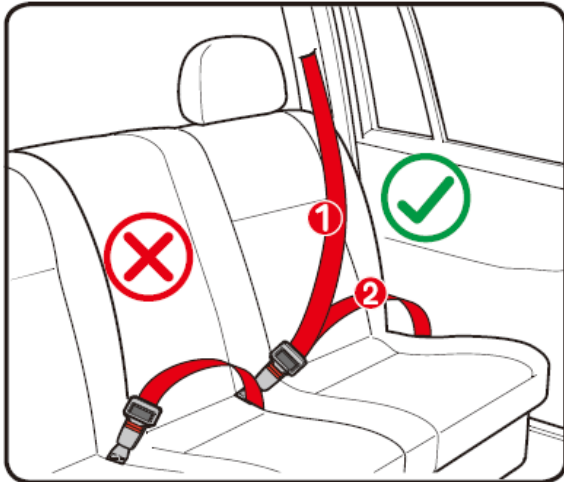

WARNUNG

Nur geeignet, wenn die zugelassenen Fahrzeuge mit 3-Punkt-Sicherheitsgurten gemäß UN/ECE-Regelung Nr. 16 oder vergleichbaren Normen ausgestattet sind.

- 1 Autogurt Diagonaler Gurt
- 2 Autogurt Beckengurt

Der Rücksitz des Fahrzeugs ist die sicherste Position für Kinder unter 12 Jahren. Dieser Kindersitz muss mit Blickrichtung zur Straße eingebaut werden. Mit dem Rücken zur Fahrtrichtung und seitlich zur Fahrtrichtung ist strengstens verboten. Bringen Sie den Kindersicherheitssitz nicht auf dem Vordersitz mit Airbag an.

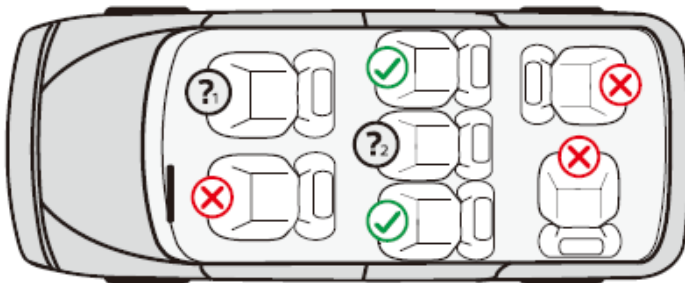

Sitz in dieser Position einbauen



Sitz nicht in dieser Position einbauen



Den Kindersicherheitssitz nicht auf dem Vordersitz mit Airbag einbauen



Sie können den Kindersicherheitssitz nur mit dem 3-Punkt-Sicherheitsgurt des Fahrzeugs anbringen.





WARNUNG

Bitte lesen Sie die Gebrauchsanweisung vor Gebrauch sorgfältig durch.
Ein unsachgemäßer Einbau kann zu schweren Verletzungen führen.

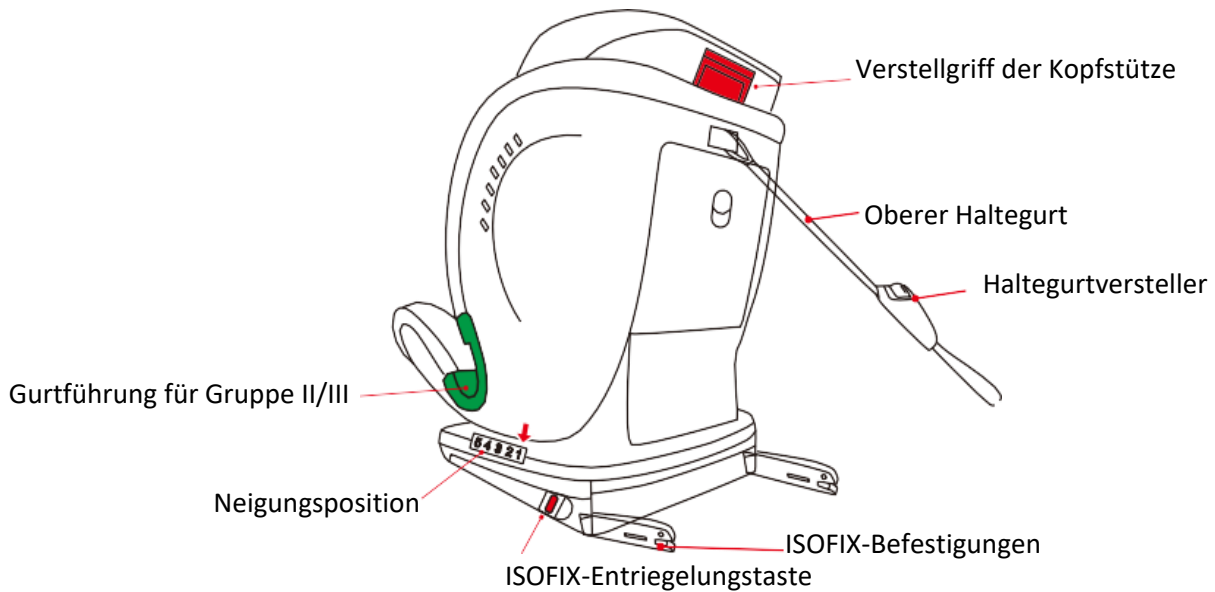
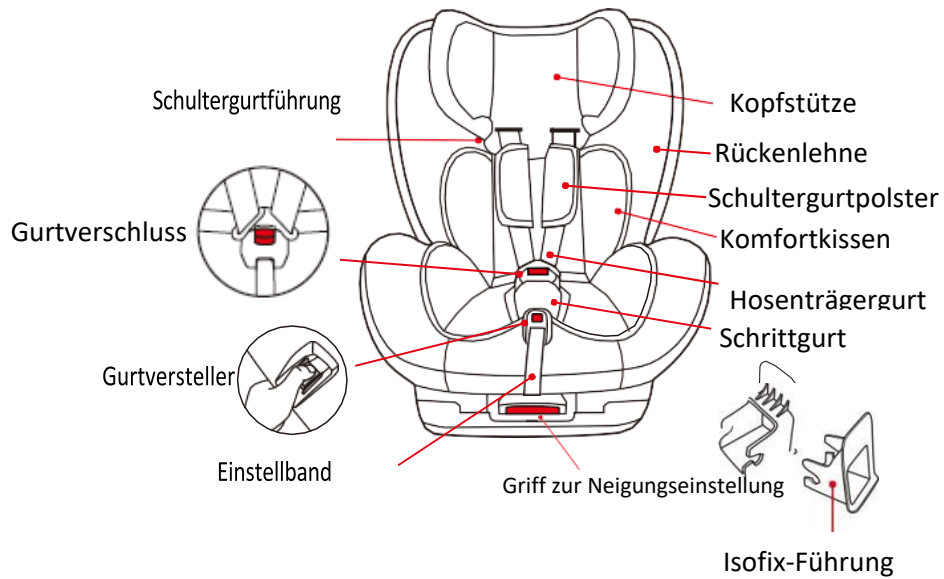
3- Teile und Innenausstattung



4- Hineinsetzen des Kindes

<p>ISOFIX Universal i-Size (Fahrtrichtung) Er ist geeignet für Kinder mit einer Körpergröße von 76 bis 105 cm (ca. 15 Monate bis 4 Jahre).</p>	 <p>Einbau: Isofix + oberer Haltegurt Sicherung des Kindes: 5-Punkt-Gurtsystem</p>
<p>i-Size Booster-Sitz (Fahrtrichtung) Er ist für Kinder mit einer Größe von 100 bis 150 cm (ca. 3 bis 12 Jahre) geeignet.</p>	 <p>Einbau 1: isofix + 3-Punkt-Sicherheitsgurt Sicherung des Kindes: 3-Punkt-Sicherheitsgurt</p>
	 <p>Einbau 2: 3-Punkt-Sicherheitsgurt Sicherung des Kindes: 3-Punkt-Sicherheitsgurt</p>

5- Einstellen der Höhe des Schultergurts

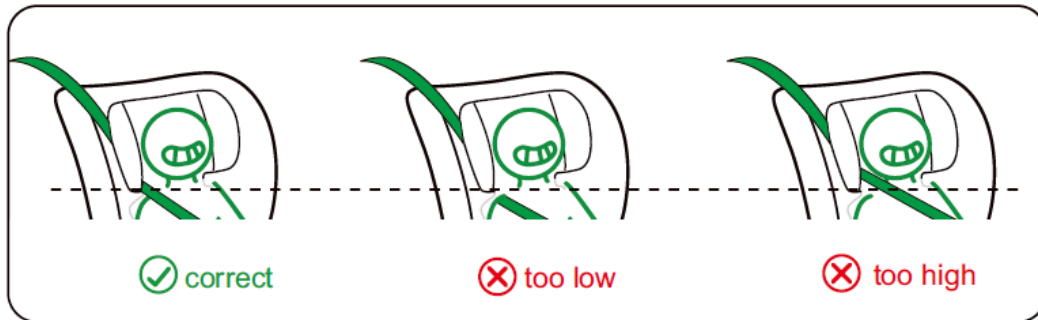

Korrekt

Zu niedrig

Zu hoch

Überprüfen Sie, ob die Schultergurte auf die richtige Höhe für Ihr Kind eingestellt sind. Die Schultergurte sollten in die Gurtschlitze eingeführt werden, die sich auf Schulterhöhe oder knapp darüber befinden.

6- Einstellen der Höhe der Kopfstütze



Schritt 1. Lockern Sie den Hosenträgergurt. Drücken Sie mit einer Hand auf den Einstellknopf des Gurtverstellers, um den Gurt mit einer Hand zu lösen. Ziehen Sie mit der anderen Hand die Hosenträgergurte nach außen.



Schritt 2. Ziehen oder schieben Sie den Einstellgriff der Kopfstütze nach oben oder unten, um die Höhe des Gurtsystems und der Kopfstütze an die Größe des Kindes anzupassen.

7- Benutzung des Gurtverschlusses

Schließen:

Legen Sie die rechte und linke Zunge des Gurtverschlusses übereinander und stecken Sie sie in den Verschluss, bis Sie ein Klicken hören.

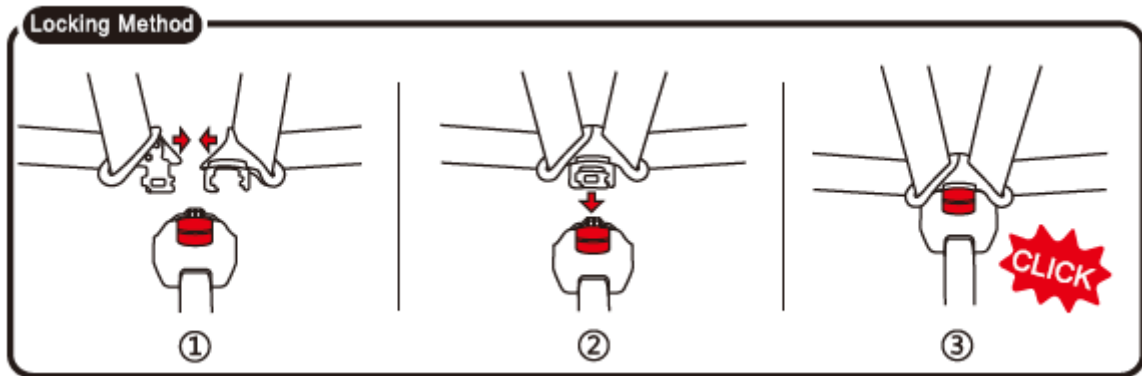

Öffnen:

Sie können die rote Taste des Gurtverschlusses nach unten drücken; die beiden Metallabschnitte werden nun freigegeben.

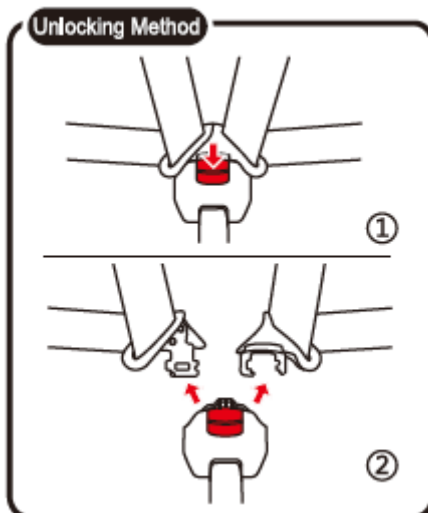

8- Einstellen des Gurtsystems



Lösen des Schultergurts:
Drücken Sie auf den Gurtversteller unter dem Bezug und ziehen Sie gleichzeitig die beiden Hosenträgergurte nach vorn.

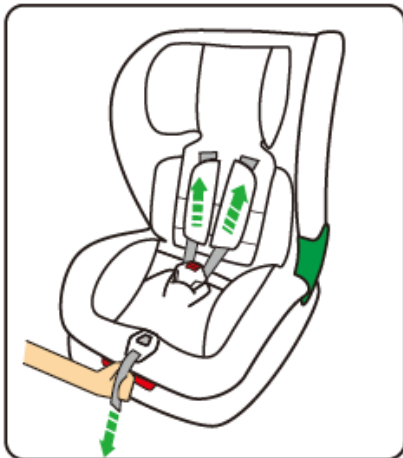

Festziehen des Gurtsystems
Ziehen Sie das Einstellband, bis das Gurtsystem vollständig festgezogen ist.

9- Einstellen des Neigungswinkels der Rückenlehne

Ziehen Sie den Griff zur Einstellung der Sitzneigung unter der Vorderseite des Sitzes nach oben, und ziehen oder schieben Sie den Sitz dann nach vorne bzw. nach hinten. Lassen Sie den Griff in der gewünschten Position los und schieben Sie, bis Sie ein „Klick“ hören.

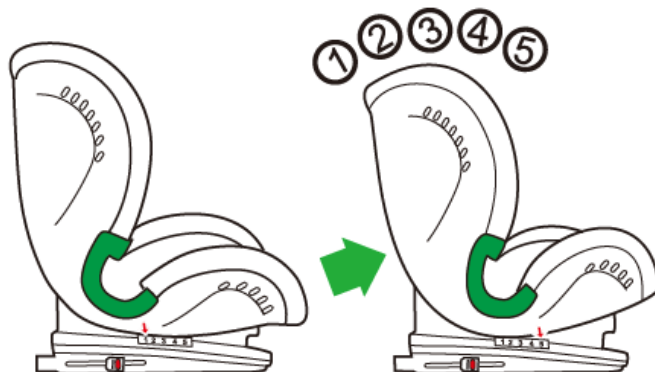

10- Verwendung der Isofix-Führungen

Um die Isofix-Befestigung erfolgreich an der Stahlspitze zu befestigen, können Sie die Isofix-Führung verwenden.

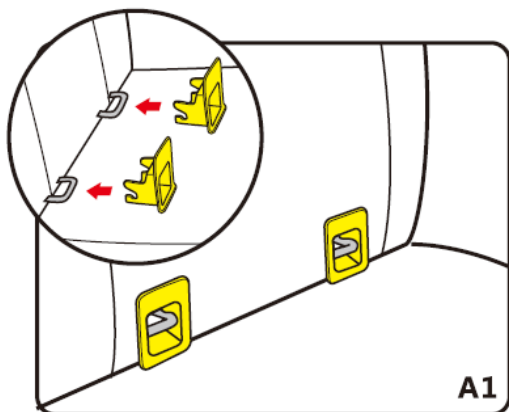

Schritt 1: Setzen Sie die Isofix-Führungen in die Isofix-Befestigungen ein.

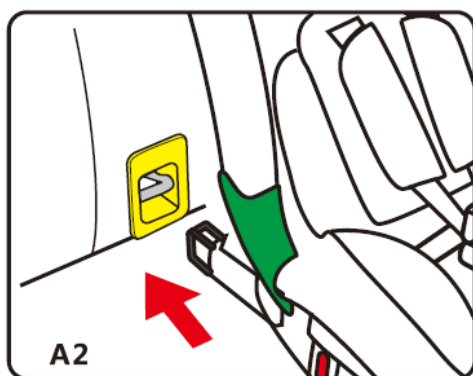

Schritt 2: Schieben Sie den Kindersitz in die angezeigte Richtung und führen Sie die Isofix-Befestigungen in die Isofix-Führungen (A2, A3) ein.

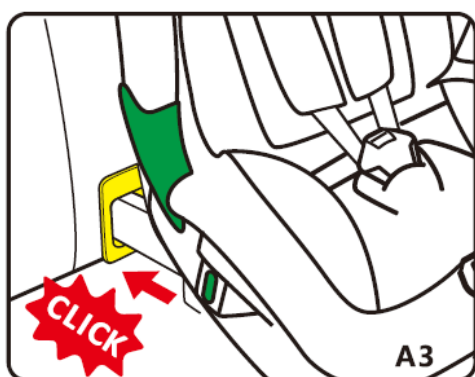

Schritt 3: Achten Sie darauf, dass das Isofix-Verriegelungssystem grün anzeigt, und stellen Sie sicher, dass der Kindersitz fest angebracht ist (A3).

11- Einbau in Fahrtrichtung (76-105 cm)

Geeignet für Kinder mit einer Körpergröße von 76 bis 105 cm.

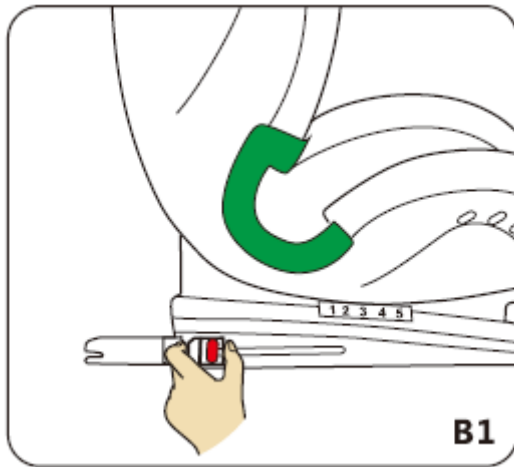

Schritt 1: Drücken Sie die beiden Knöpfe und schieben Sie die Isofix-Befestigungen (B1).

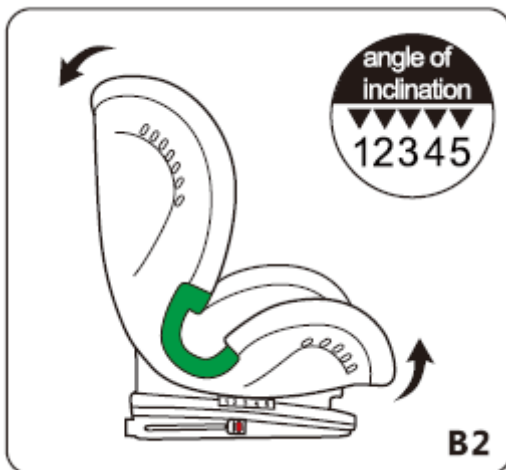

Schritt 2: Neigen Sie den Sitz, indem Sie am Griff zur Einstellung der Sitzneigung ziehen, um den maximalen Neigungswinkel einzustellen (B2).

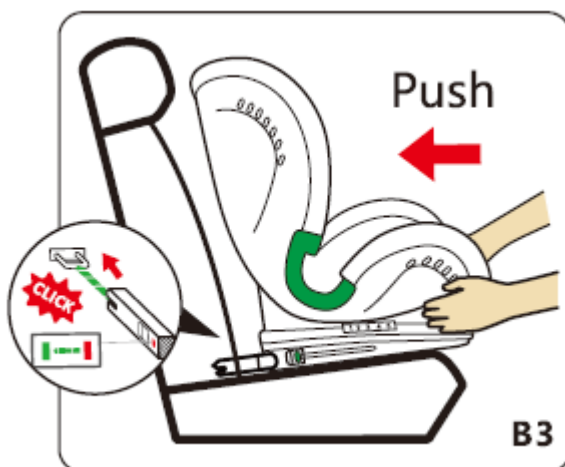

Schritt 3: Machen Sie die Isofix-Fahrzeugverankerung ausfindig; vergewissern Sie sich, dass die Isofix-Befestigung richtig an der Verankerung befestigt ist. Schieben Sie währenddessen den Sitz, bis Sie ein „Klick“ hören.

Bemerkung: Überprüfen Sie, ob die Isofix-Entriegelungstaste grün ist. Vergewissern Sie sich, dass er richtig angebracht ist. (Grün bedeutet korrekt verriegelt, rot bedeutet unverriegelt oder nicht verriegelt.)

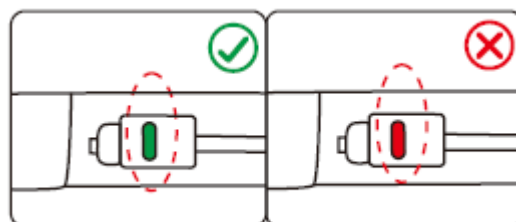

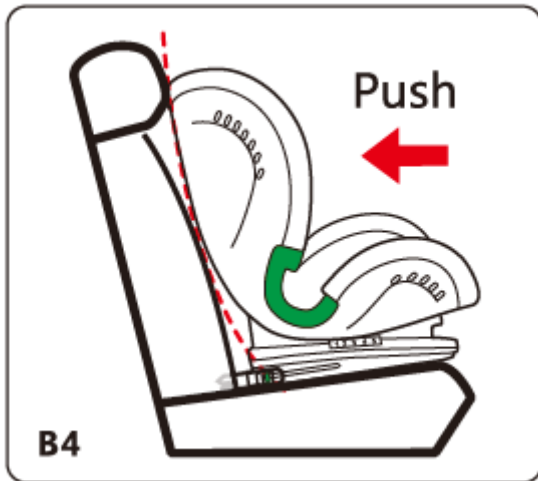

Schritt 4: Schieben Sie die Rückenlehne des Kindersitzes, bis sie fest an der Rückenlehne des Fahrzeugs fixiert ist (B4).

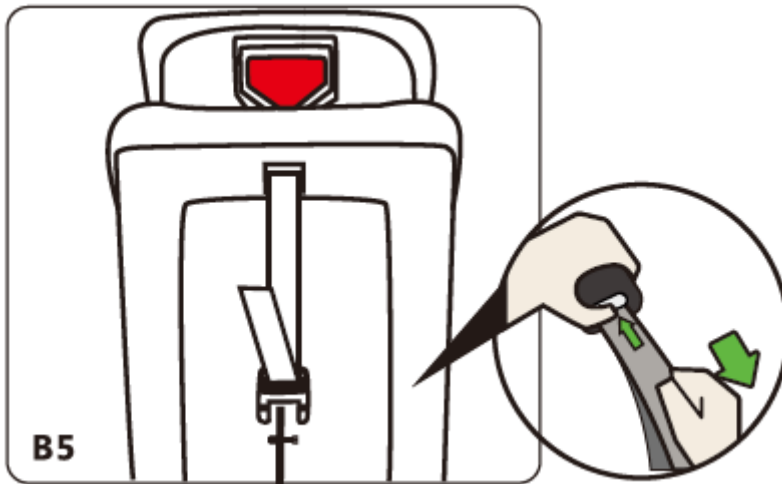

Schritt 5: Stellen Sie die Länge des oberen Haltegurts entsprechend ein (B5).

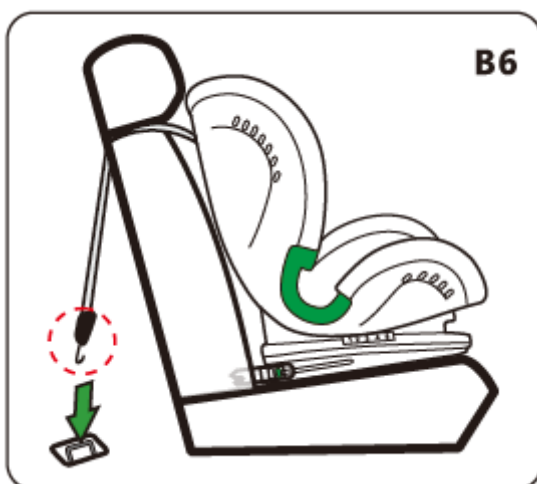

Schritt 6: Verbinden Sie den oberen Haltegurt mit dem Befestigungspunkt im Auto (B6).

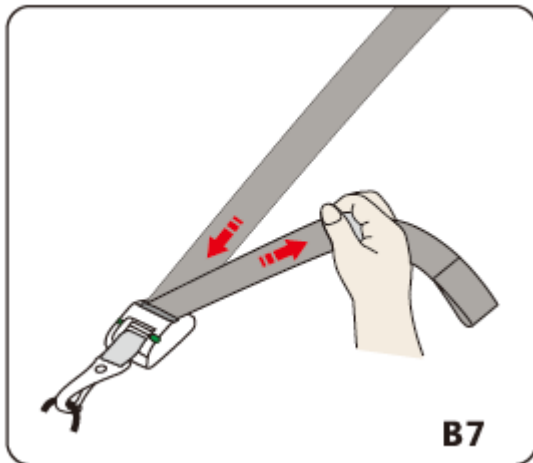

Schritt 7: Ziehen Sie den oberen Haltegurt fest, bis die Einstellvorrichtung grün wird.

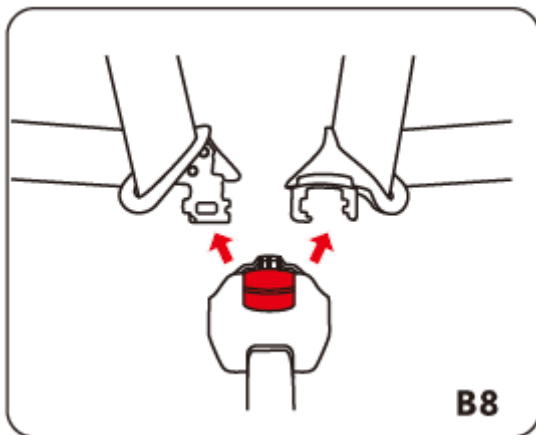
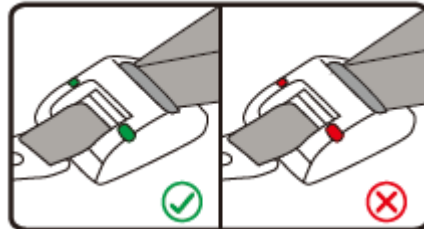

Schritt 8: Lösen Sie den Gurtverschluss.

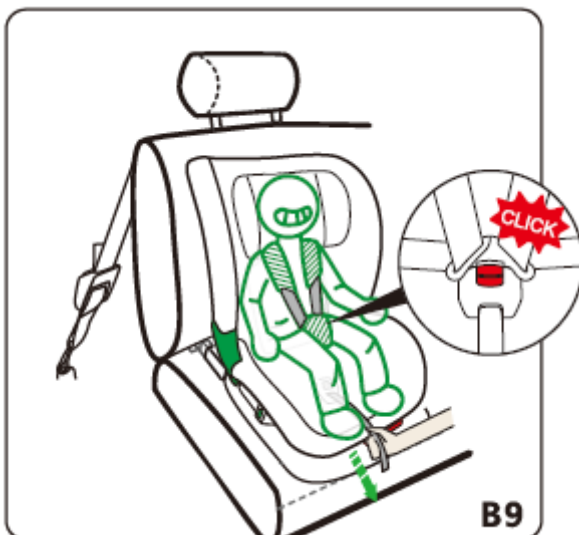

Schritt 9: Setzen Sie das Kind in den Sicherheitsautositz, legen Sie die linke und rechte Zunge des Gurtverschlusses aufeinander und führen Sie diese in die Schnalle ein, bis Sie ein „Klick“ hören (B9).

12- Verbergen des Gurtschlosses

Geeignet für Kinder mit einem Gewicht von 15 bis 36 kg (ca. 3 bis 12 Jahre).

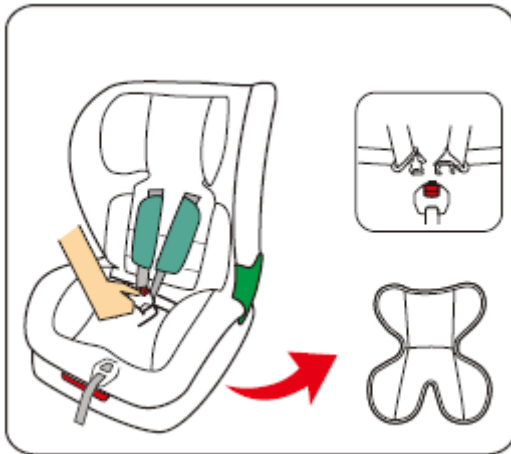

Schritt 1. Entriegeln Sie den Verschluss des Gurtsystems und entfernen Sie das Kissen.

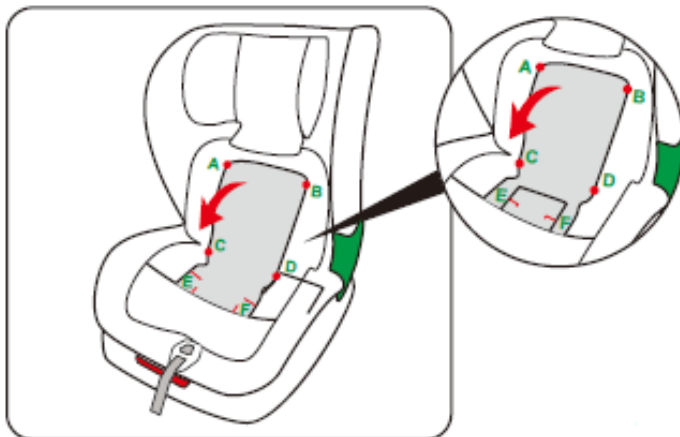

Schritt 2. Entfernen Sie das Sitzkissen gemäß A, B, C, D, E, F, verbergen Sie den Schulterriemen und das Kissen unter dem Sitzbezug unter der Kopfstütze.

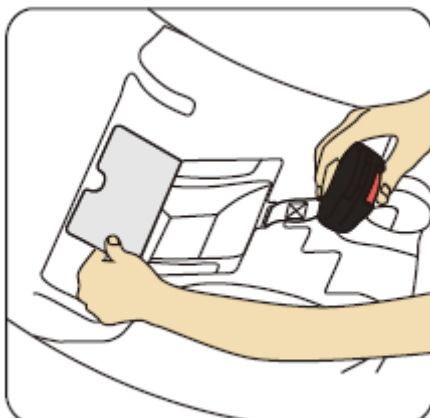

Schritt 3. Öffnen Sie das Kunststofffach an der Unterseite des Sitzes (unter dem Bezug).

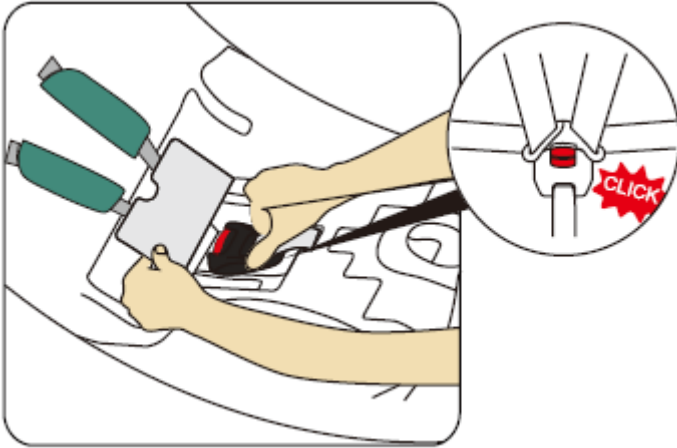

Schritt 4. Schließen Sie den Gurtverschluss des Gurtsystems und verbergen Sie ihn in dem Fach.

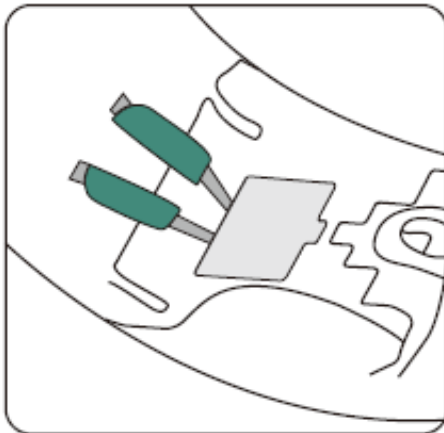

Schritt 5. Schließen Sie das Kunststofffach.

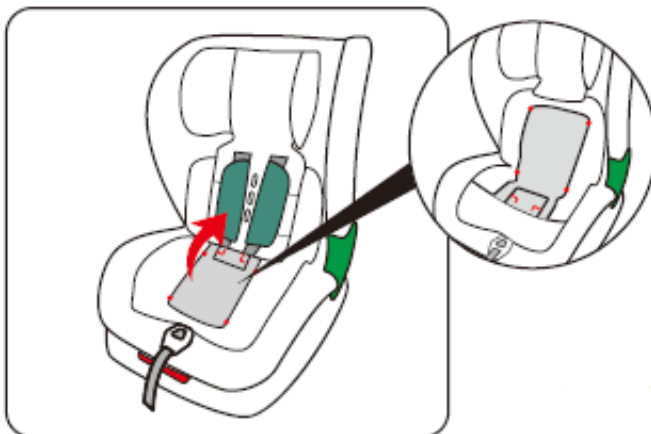

Schritt 6. Achten Sie darauf, dass das Sitzkissen wie in der Abbildung gemäß A, B, C, D, E, F zu befestigen.

13- Einbau in Fahrtrichtung (100-150 cm)

Geeignet für Kinder mit einer Größe von 100 bis 150 cm (ca. 3 bis 12 Jahre alt).

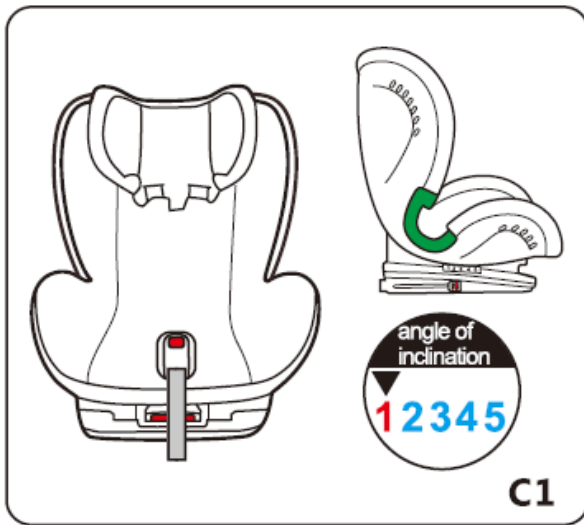

1. Entfernen Sie das Komfortkissen und das 5-Punkt-Gurtsystem.
Hinweis: Wenn der Sitz für Kinder mit einer Größe von 100 bis 150 cm verwendet wird, stellen Sie sicher, dass Sie die Position 1 verwenden.

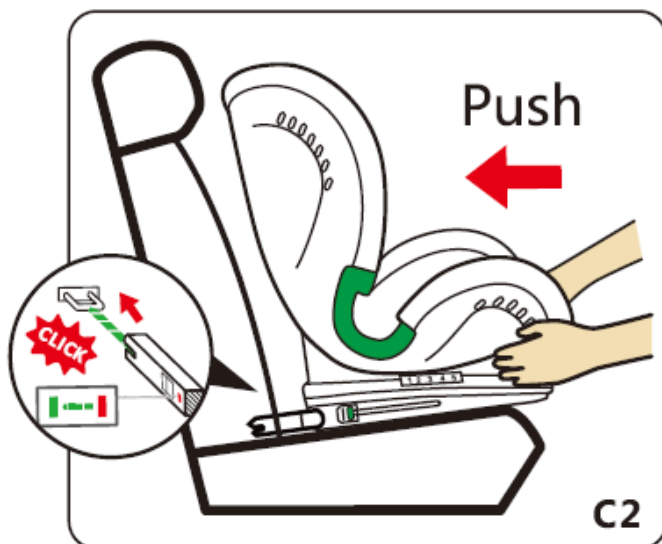

2. Einbaumethode für den Kinderautositz
Bei Verwendung für Kinder mit einer Körpergröße 100 bis 150 cm kann dieser Sitz sowohl mit Isofix-Befestigungen als auch mit einem 3-Punkt-Autogurt angebracht werden.
2.1 Mit Isofix: Verbinden Sie die ISOFIX-Befestigung mit einem Verankerungspunkt am Autositz

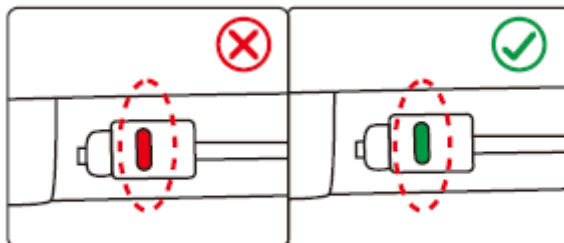

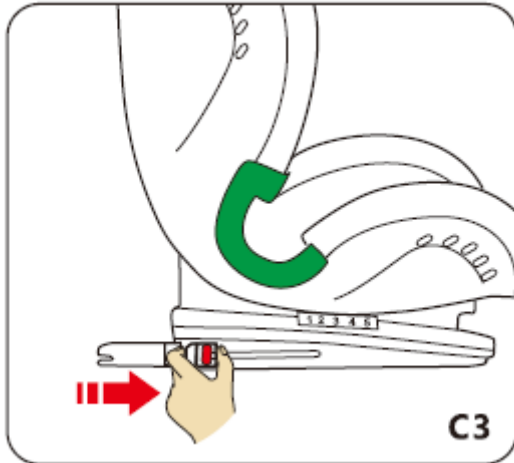

2.2 Mit dem 3-Punkt-Autogurt
 Schritt 1: Verbergen Sie das Isofix-System im Autositz.
 Platzieren Sie den Sitz auf den Autositz (C3, C4)

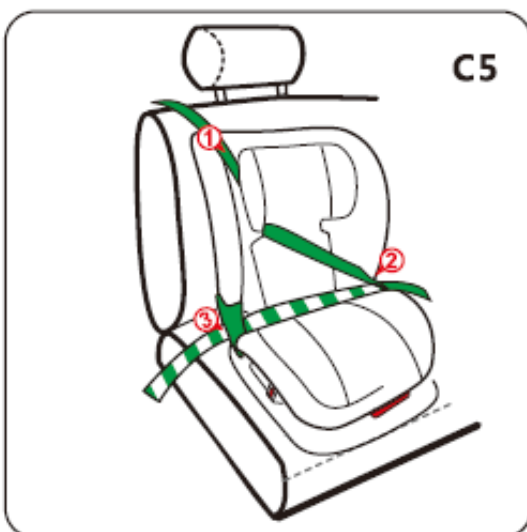
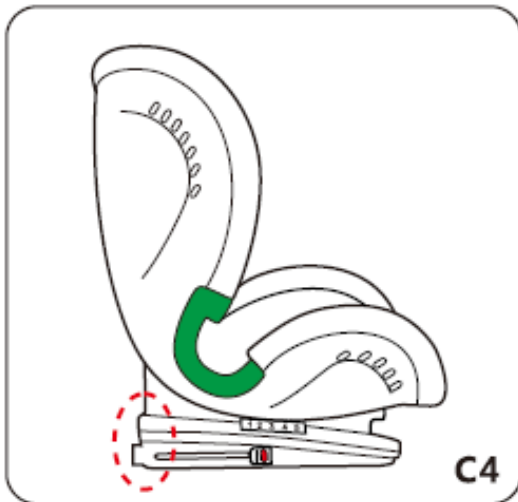

Schritt 2: Folgen Sie die Nummern 1, 2, 3, um den Baby-Autositz (C5) anzubringen.

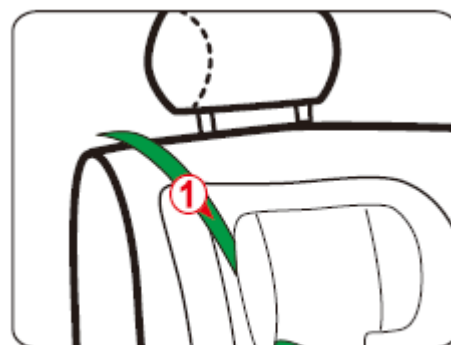



1. Anchnallen des Kindes
 Schritt 1: Setzen Sie das Kind in den Kinderautositz und folgen Sie der Abbildung C6.



Schritt 2: Stellen Sie mithilfe des Griffs zum Einstellen der Kopfstütze die Höhe auf die Größe des Kindes ein. Die Bänder des Gurtsystems sollten sich auf gleicher Höhe oder knapp über den Schultern des Kindes befinden (C7).

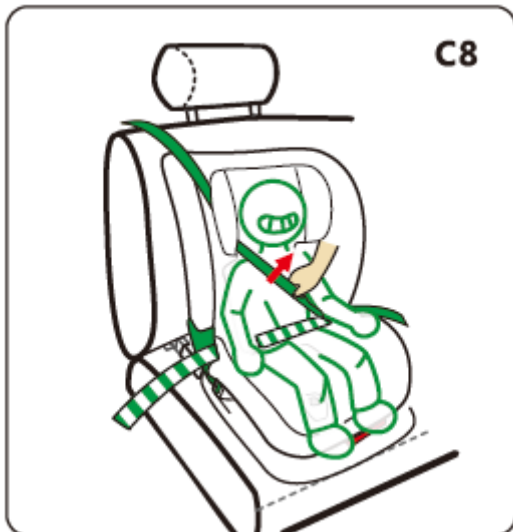
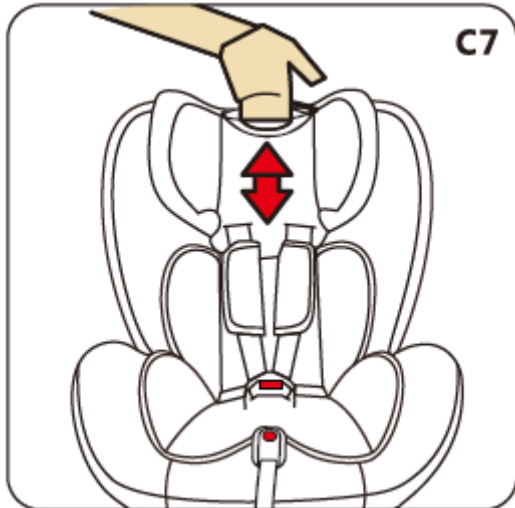

Schritt 3: Befestigen Sie den Autosicherheitsgurt an und vergewissern Sie sich, dass er fest genug angezogen ist (C8).

14- Entriegelung des ISOFIX-Systems

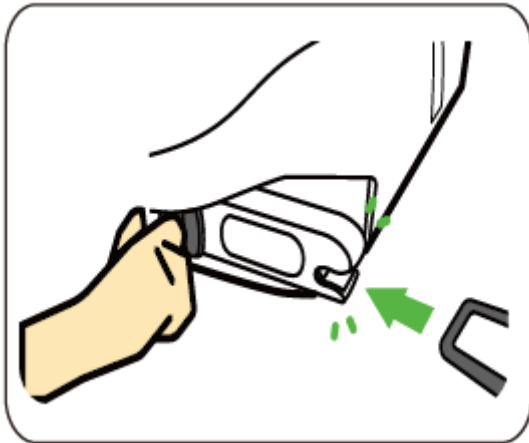

Drücken Sie die Taste, um die Isofix-Befestigungen zu lösen und den Sitz zu entfernen.

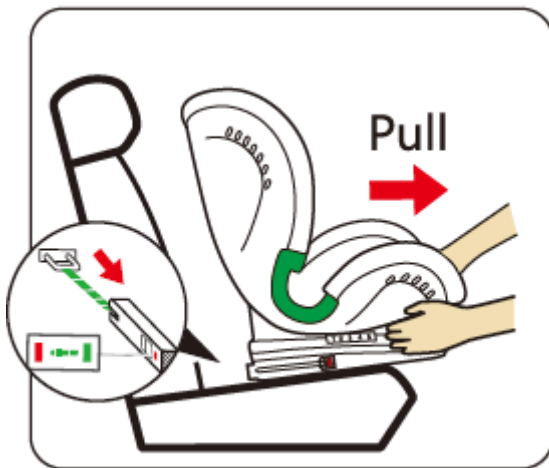

15- Abziehen des Bezugs



Stellen Sie die Kopfstütze in die höchste Position, nehmen Sie das Komfortkissen heraus. Lösen Sie dann den Gurtverschluss und nehmen Sie das Brustkissen heraus.

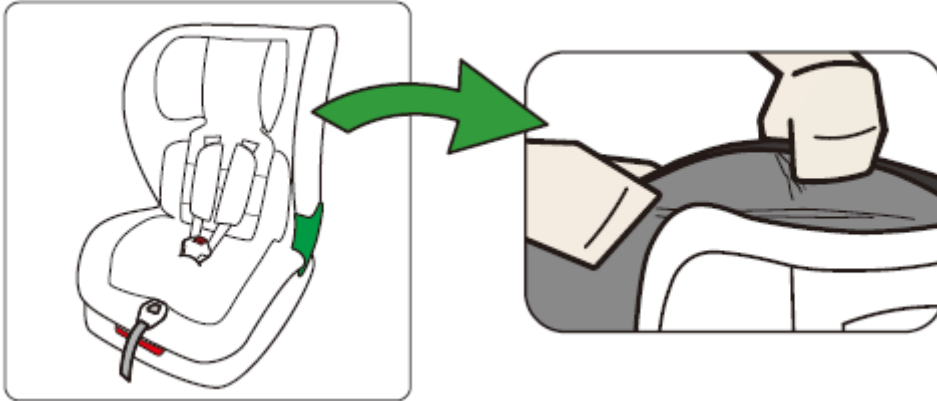

Ziehen Sie den Bezug der Kopfstütze und den Sitzbezug vorsichtig ab.

16- Aufziehen des Bezugs

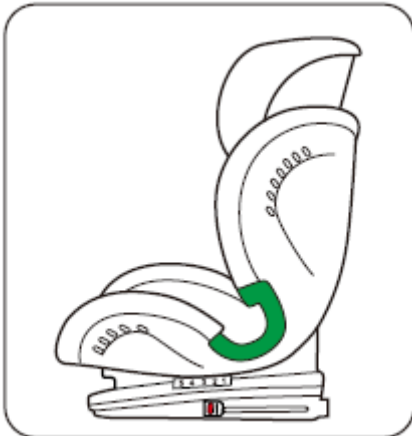

Stellen Sie die Kopfstütze in die höchste Position, ziehen Sie den Bezug der Kopfstütze, den Sitzbezug und das Komfortkissen sorgfältig auf und befestigen Sie dann das Brustkissen und den Gurtverschluss.

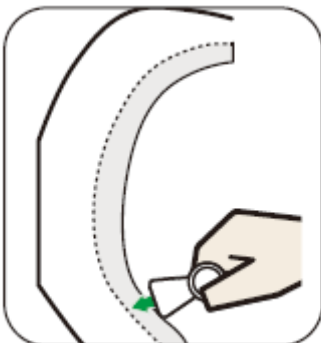

Achten Sie darauf, dass der Sitzbezug gut sitzt. Sie können dazu ein Werkzeug oder eine Kunststoffplatte verwenden.

17- Wartung und Reinigung

16.1 Tägliche Pflege

1. Bei täglichem Gebrauch sollten Sie den Kindersitz regelmäßig überprüfen. Der Kindersitz muss nach einem Unfall ersetzt werden.
2. Bitte bewahren Sie diesen Kindersitz an einem trockenen und belüfteten Ort auf, um Schimmelbildung durch Feuchtigkeit zu vermeiden.
3. Wenn der Kindersitz staubig wird, wischen Sie den Sicherheitsgurt und die Kunststoffteile mit einem feuchten Schwamm ab und lassen Sie die Teile an der Luft trocknen.
4. Sollten versehentlich Lebensmittel oder Getränke auf den Gurtverschluss gelangen, nehmen Sie den Sicherheitsgurt vom Kindersitz ab und spülen Sie ihn vorsichtig mit lauwarmem Wasser ab. Lassen Sie den Verschluss an der Luft trocknen.
5. Zum Reinigen des gesamten Stoffbezugs des Kindersitzes lesen Sie bitte die Waschanleitung.

16.2 Waschanleitung

Verwenden Sie niemals Lösungsmittel, chemische Reinigungsmittel oder Schmiermittel an irgendeinem Teil Ihres Kindersitzes.

Handwäsche, Wassertemperatur unter 30 C

Nicht bleichen, chemisch reinigen, alle Lösungsmittel außer Trichloroethylen

Nicht im Trockner trocknen. Nicht bügeln.

16.3 Abziehen und Aufziehen des Stoffbezugs

1. Entfernen Sie zunächst das Schrittpolster und den Gurtverschluss des Kindersitzes (siehe Teil 15), entfernen Sie dann die Schultergurte und das Komfortkissen.
2. Entfernen Sie den Stoffbezug vom Kindersitz. Um den Stoffbezug anzubringen, befolgen Sie die obigen Anweisungen in umgekehrter Reihenfolge

Manuale di istruzioni

Altezza 76 - 150 cm peso massimo 36 kg

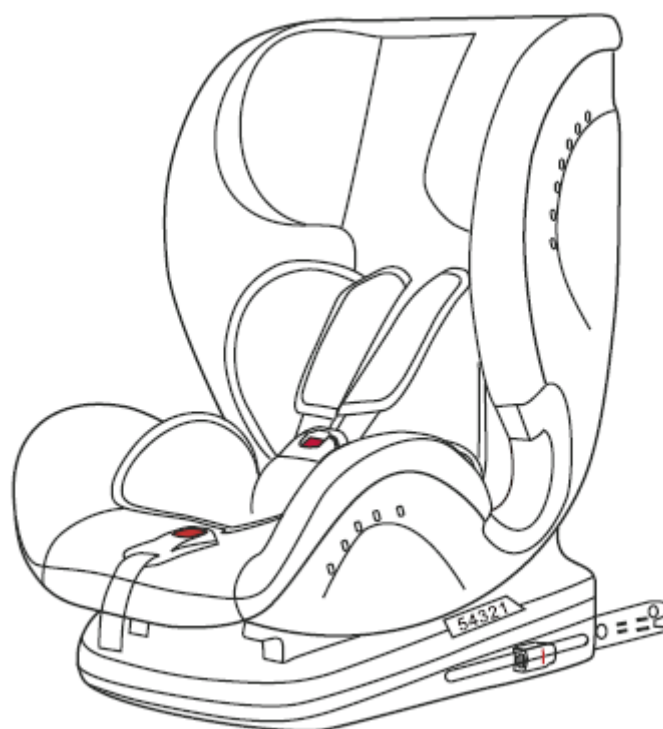

Modello: 1004234-0907 SA ISIZE 1/2/3 (KBH611)

Leggere attentamente questo manuale prima dell'uso.



VERTBAUDET SAS
216 rue Winoc Chocqueel
59200 TOURCOING FRANCIA
www.vertbaudet.com

ARTICOLO: 1004234-0907/KBH611/E4-129R03-06*0071*01

SOMMARIO

Informazioni importanti - Da leggere subito	4
Istruzioni di sicurezza	6
Parti ed elementi interni	7
Posizionamento del bambino	8
Regolazione dell'altezza della tracolla di sicurezza	9
Regolazione dell'altezza del poggiatesta	9
Uso della fibbia	10
Regolazione dell'imbracatura	11
Regolazione dell'inclinazione dello schienale	11
Uso delle guide ISOFIX	12
Installazione fronte strada (76-105 cm)	13
Come nascondere la fibbia dell'imbracatura	16
Installazione fronte strada (100-150 cm)	18
Sbloccaggio delle guide ISOFIX	21
Rimozione della fodera	21
Montaggio della fodera	22
Manutenzione e pulizia	23

Nota

Avvertenza

Questo è un dispositivo avanzato di ritenuta i-Size per bambini omologato ai sensi del regolamento ONU n. 129 per l'utilizzo su posti a sedere di veicoli compatibili con il sistema i-Size secondo le indicazioni fornite dal costruttore del veicolo nel manuale d'uso del veicolo.

In caso di dubbi, consultare il fabbricante del dispositivo avanzato di ritenuta per bambini o il rivenditore.

Avvertenza

Questo è un dispositivo avanzato di ritenuta i-Size per bambini con sedile ausiliario omologato ai sensi del regolamento ONU n. 129 per essere utilizzato principalmente su «posti a sedere i-Size» secondo le indicazioni fornite dal costruttore del veicolo nel manuale d'uso del veicolo.

In caso di dubbi, consultare il fabbricante del dispositivo avanzato di ritenuta per bambini o il rivenditore.

1- Informazioni importanti - Da leggere subito

- Per la sicurezza del bambino, leggere attentamente queste istruzioni prima dell'uso e conservarle per riferimento futuro. La mancata osservanza delle istruzioni in questo manuale può causare gravi infortuni al bambino.
- Questo seggiolino è progettato per bambini di altezza compresa tra 76 e 150 cm.
- Non sovraccaricare mai il seggiolino con più di un bambino o con altri carichi.
- Questo seggiolino di sicurezza deve essere utilizzato solo con la cintura a 3 punti integrata nel veicolo.
- Per installare il seggiolino di sicurezza, seguire il manuale di istruzioni o la guida di installazione della cintura.
- Questo sistema di ritenuta per bambini deve essere fissato saldamente al veicolo anche quando non è in uso. In caso di incidente o arresto improvviso, un seggiolino per bambini non fissato potrebbe ferire altri occupanti.
- Riporre questo manuale nell'apposito spazio del seggiolino per bambini durante la sua intera vita utile.
- Non utilizzare questo seggiolino per bambini a casa. Non è progettato per l'uso domestico e deve essere utilizzato solo in auto.
- Non utilizzare punti di contatto portanti diversi da quelli descritti nelle istruzioni e contrassegnati sul dispositivo di ritenuta per bambini. In caso di dubbi, si consiglia di contattare il produttore del dispositivo di ritenuta per bambini.
- Prima di regolare qualsiasi parte mobile del prodotto, togliere il bambino dal seggiolino.
- Non utilizzare mai un prodotto di seconda mano perché non si può mai essere certi delle sue condizioni.
- Si raccomanda di sostituire il dispositivo se ha subito urti violenti durante un incidente.
- Non utilizzare il dispositivo di ritenuta per bambini senza la fodera.
- Non sostituire la fodera del seggiolino con una fodera di tipo diverso da quella raccomandata dal costruttore, perché interviene direttamente sul comportamento del dispositivo di ritenuta.
- Se il seggiolino non è dotato di un rivestimento in tessuto deve essere tenuto al riparo dai raggi solari per evitare che il bambino possa ustionarsi.
- Riporre il seggiolino per bambini in un luogo sicuro quando non è in uso. Non appoggiare mai materiali pesanti sul seggiolino.
- Assicurarsi che i bagagli e gli altri oggetti che possono causare lesioni all'occupante del sedile in caso di urto siano ancorati saldamente.
- I bambini non devono essere lasciati senza supervisione quando si trovano nel dispositivo di ritenuta per bambini.
- Se il bambino slaccia accidentalmente la cintura di sicurezza durante la guida, parcheggiare innanzitutto l'auto in un luogo sicuro, quindi riallacciare la cintura di sicurezza del bambino e riprendere la guida.
- Per evitare qualsiasi rischio di caduta, il bambino deve essere sempre legato.
- Conservare il manuale di istruzioni nel veicolo, in modo da poterlo consultare in caso di necessità.
- Mantenere tese tutte le cinghie di fissaggio del dispositivo di ritenuta al veicolo e regolare le cinghie di ritenuta del bambino. Inoltre, le cinghie non devono essere attorcigliate.
- È importante assicurarsi che le cinghie ventrali siano indossate il più in basso possibile per mantenere il bacino in posizione.
- **Importante! Prima di utilizzare il sistema di ritenuta per bambini ISOFIX, leggere attentamente le istruzioni relative al punto di attacco ISOFIX nel manuale del produttore del veicolo.**
- Verificare che la posizione della fibbia della cintura di sicurezza per adulti sia appropriata in rapporto ai principali punti di contatto portanti del seggiolino per bambini. In caso di dubbi, contattare il produttore.
- Gli elementi rigidi e i componenti in plastica del dispositivo di ritenuta devono essere posizionati in modo tale che, in condizioni normali di utilizzo del veicolo, non possano rimanere incastrati sotto il seggiolino o in una portiera.

- È pericoloso modificare o adattare il dispositivo in qualsiasi modo senza l'autorizzazione dell'autorità competente per l'omologazione, o non rispettare scrupolosamente le istruzioni relative all'installazione fornite dal costruttore del dispositivo di ritenuta per bambini.
- Il seggiolino di sicurezza non deve essere posizionato entro il raggio d'azione di un airbag, altrimenti il bambino potrebbe rimanere ferito in caso di incidente.
- In caso di interferenza reciproca tra la fibbia della cintura di sicurezza per adulti e i principali punti di contatto portanti del dispositivo di ritenuta, non utilizzare il prodotto. In caso di dubbi, si consiglia di contattare il produttore del dispositivo di ritenuta per bambini.
- Per il posizionamento corretto all'interno del veicolo, leggere il manuale del veicolo.
- Questo seggiolino può essere installato solo in un veicolo dotato di punti di ancoraggio ISOfix omologati secondo il regolamento UN/ECE n. 14 o altri standard equivalenti.

DIREZIONE	GRUPPO	METODO DI INSTALLAZIONE	TIPO
Fronte strada	76-105	ISOFIX + attacco superiore	i-Size
Fronte strada	100-150	ISOFIX + cintura auto a 3 punti	i-Size con sedile ausiliario
Fronte strada	100-150	Cintura auto a 3 punti	i-Size con sedile ausiliario

2- Istruzioni di sicurezza

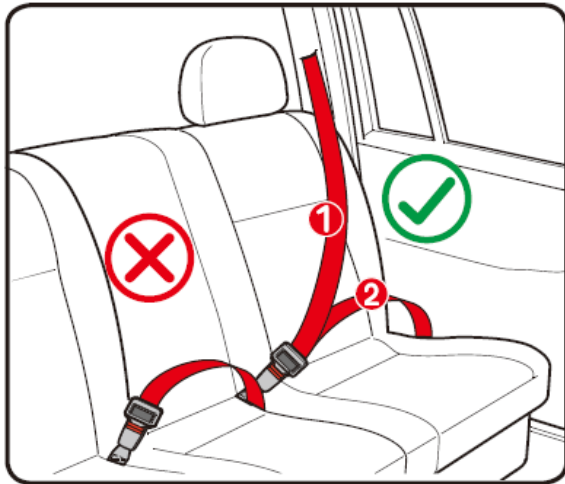

ATTENZIONE

Adatto solo a veicoli dotati di cinture di sicurezza a 3 punti, omologate secondo il regolamento UN/ECE n. 16 o altre norme equivalenti.

- 1 Cintura auto Cintura diagonale
- 2 Cintura auto Cintura subaddominale

Il sedile posteriore del veicolo è la posizione più sicura per i bambini di età inferiore a 12 anni. Questo seggiolino per bambini deve essere installato fronte strada. Sono severamente vietati l'installazione laterale e in direzione opposta rispetto al senso di marcia. Non installare il seggiolino per bambini sul sedile anteriore con airbag.

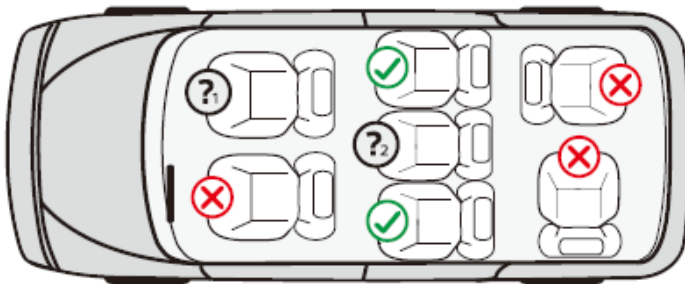

Installare il seggiolino in questa posizione



Non installare il seggiolino in questa posizione



Non installare il seggiolino sul sedile anteriore con airbag



È possibile installare il seggiolino solo con la cintura di sicurezza a 3 punti del veicolo.





ATTENZIONE

Leggere attentamente il manuale di istruzioni prima dell'uso.
Un'installazione errata può causare gravi infortuni.

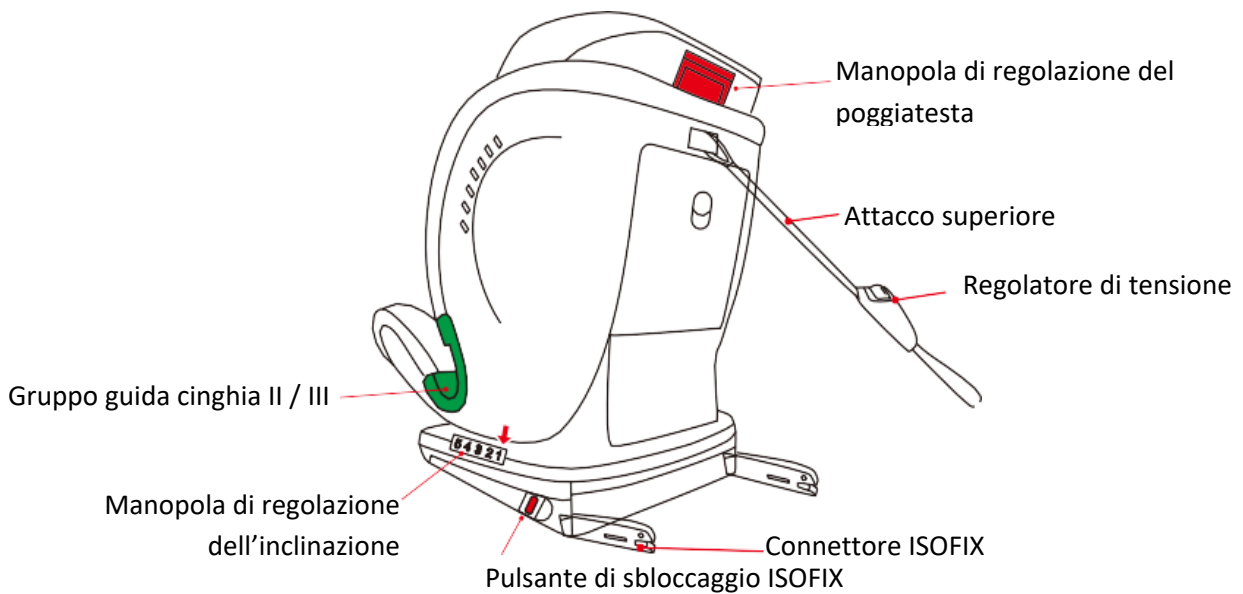
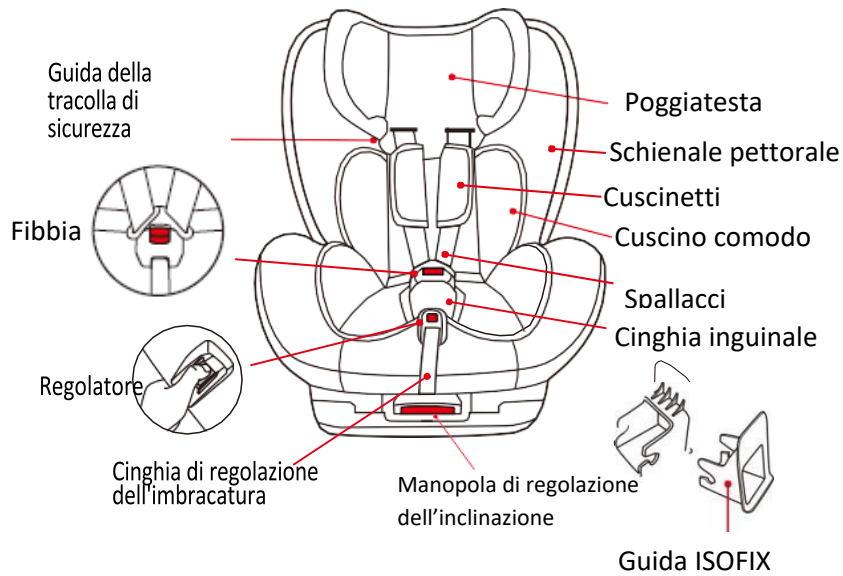
3- Parti ed elementi interni



4- Posizionamento del bambino

<p>ISOFIX universale i-Size (fronte strada) Adatto per un'altezza di 76-105 cm, per bambini di età compresa tra 15 mesi e 4 anni circa.</p>	 <p>installazione: ISOFIX + attacco superiore Fissaggio del bambino: imbracatura a 5 punti</p>
<p>Seggiolino i-Size (fronte strada) Adatto per un'altezza di 100-150 cm, per bambini di età compresa tra 3 e 12 anni.</p>	 <p>Installazione 1: ISOFIX + cintura di sicurezza a 3 punti Assicurazione del bambino: cintura di sicurezza a 3 punti</p>
	 <p>Installazione 2: Cintura di sicurezza a 3 punti Assicurazione del bambino: Cintura di sicurezza a 3 punti</p>

5- Regolazione dell'altezza della tracolla di sicurezza

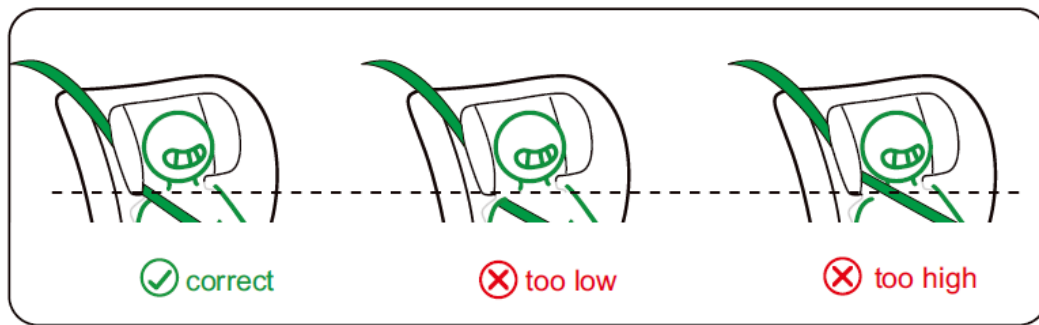

Corretta

Troppo

Troppo alta

Controllare se gli spallacci sono regolati all'altezza corretta per il bambino. Le tracolle di sicurezza devono essere inserite nelle fessure delle cinture presenti all'altezza delle spalle o appena sopra.

6- Regolazione dell'altezza del poggiatesta



1. Allentare l'imbracatura. Premere con una mano il pulsante di regolazione per sganciare l'imbracatura ed estrarre gli spallacci con l'altra mano.



2. Tirare la manopola di regolazione del poggiatesta verso l'alto o verso il basso per regolare l'altezza dell'imbracatura e del poggiatesta in base all'altezza del bambino.

7- Uso della fibbia

Metodo di blocco:

Allineare le linguette della fibbia sinistra e destra su una linguetta e inserirla nella fibbia fino al "clic".

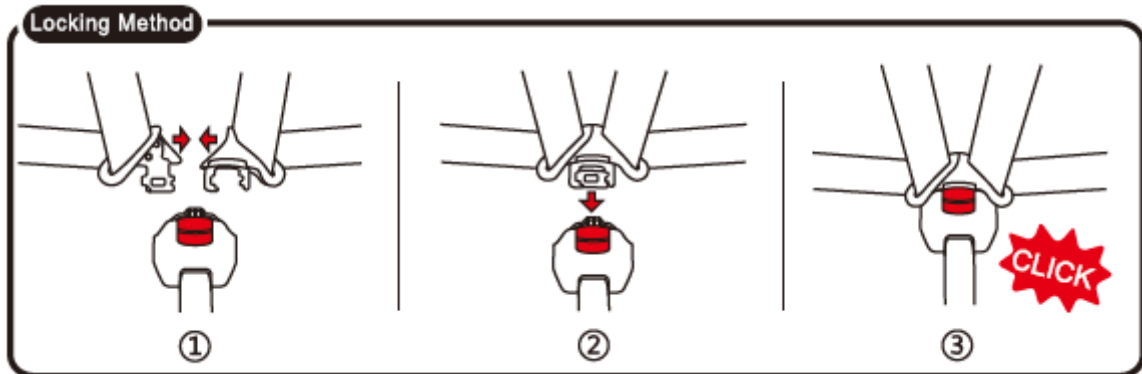

Metodo di sbloccaggio:

Spingere verso il basso il pulsante rosso della fibbia per separare le due sezioni metalliche

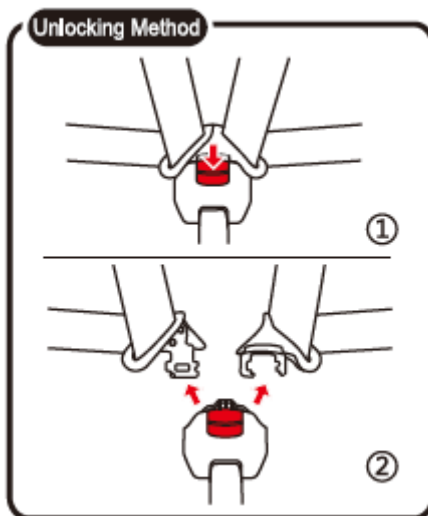

8- Regolazione dell'imbracatura

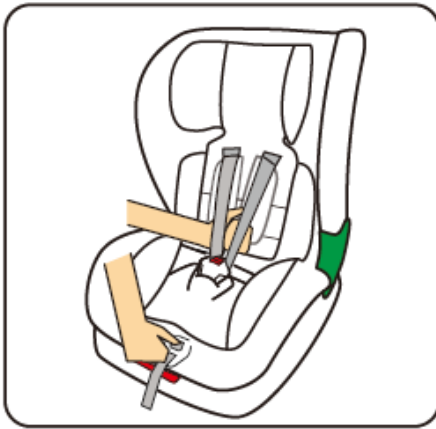

Allentare la tracolla di sicurezza:
Premere il pulsante di regolazione sotto la fodera e tirare in avanti entrambi gli spallacci contemporaneamente

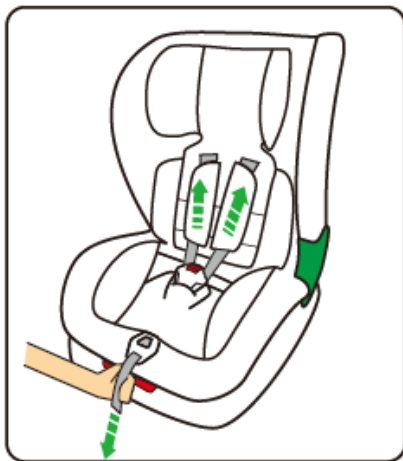

Serraggio dell'imbracatura
Tirare la cinghia di regolazione finché l'imbracatura non è completamente tesa.

9- Regolazione dell'inclinazione dello schienale

Tirare verso l'alto la maniglia di regolazione dell'inclinazione dello schienale sotto la parte anteriore del seggiolino, quindi tirare o spingere il seggiolino in avanti o indietro. Rilasciare la maniglia nella posizione desiderata e spingere fino al "clic".

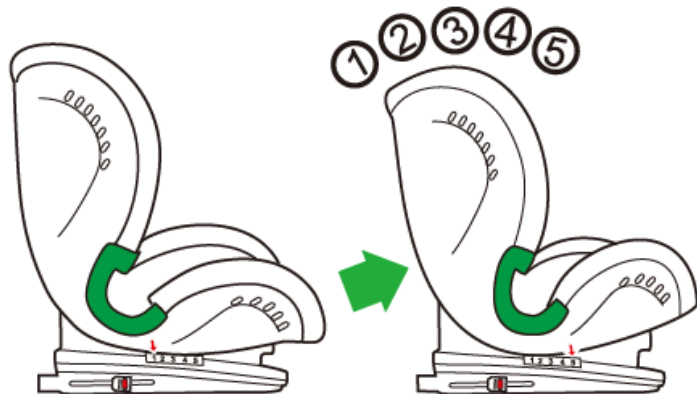

10- Uso delle guide ISOFIX

Per bloccare correttamente il connettore ISOFIX alla punta in acciaio, è possibile utilizzare la guida ISOFIX

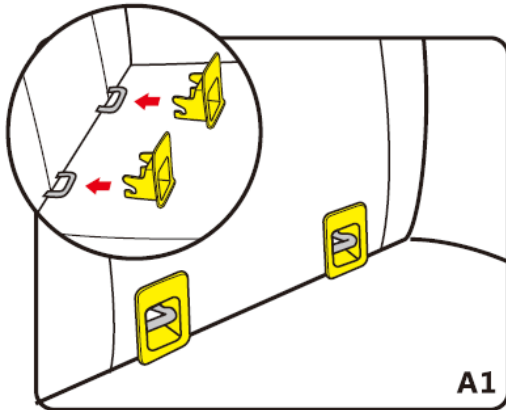

1: Inserire le guide ISOFIX nei connettori ISOFIX

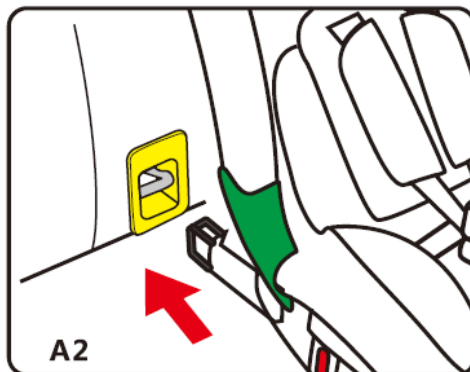

2: Spingere il seggiolino e inserire i connettori ISOFIX nelle guide ISOFIX (A2, A3)

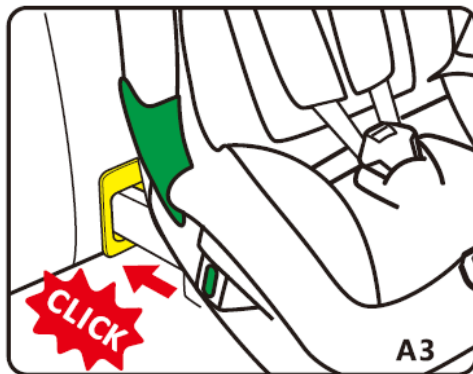

3: Verificare che il sistema di bloccaggio ISOFIX diventi verde e assicurarsi che il seggiolino sia saldamente fissato (A3).

11- Installazione fronte strada (76-105 cm)

Adatta per bambini da 76 a 105 cm.

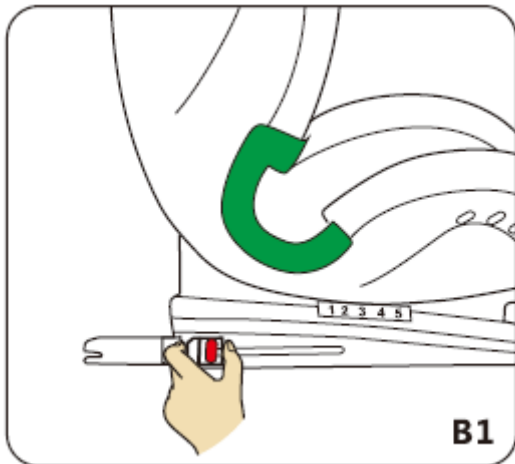

1: Premere i 2 pulsanti e spingere i connettori ISOFIX (B1).

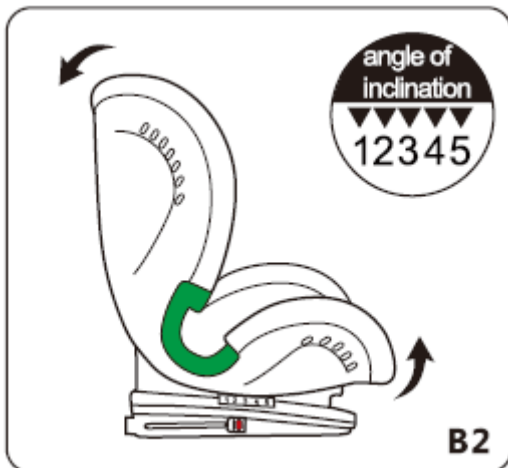

2: Inclinare il seggiolino al massimo tirando la maniglia di regolazione (B2).

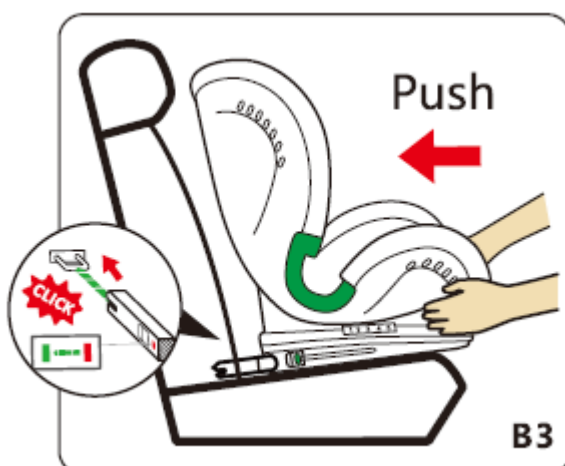

3: Localizzare l'ancoraggio ISOFIX del veicolo, assicurarsi che il connettore ISOFIX sia fissato correttamente all'ancoraggio e spingere il seggiolino fino al "clic".
Nota : verificare che il pulsante di sbloccaggio ISOFIX sia verde e assicurarsi che sia installato correttamente. (Verde significa bloccato correttamente, rosso significa sbloccato o non bloccato).

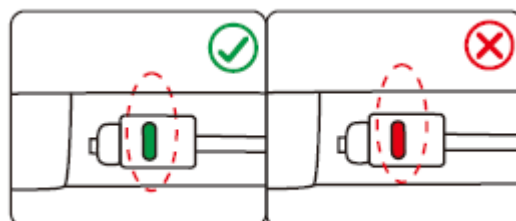

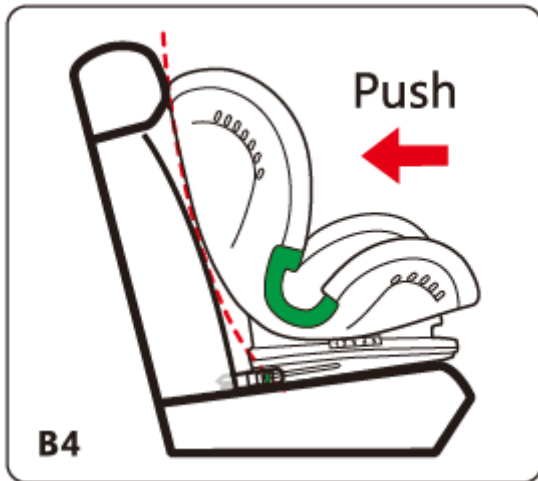

4: Spingere lo schienale del seggiolino finché non è saldamente fissato allo schienale del veicolo (B4).

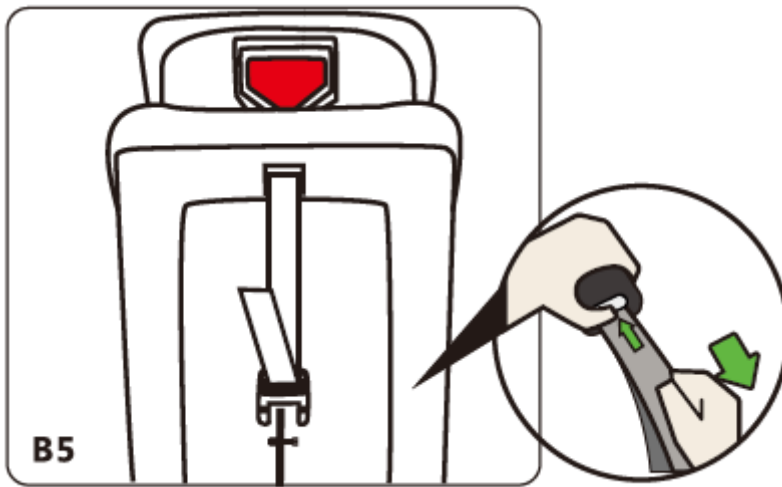

5: Regolare la lunghezza dell'attacco superiore nella posizione più adatta (B5).

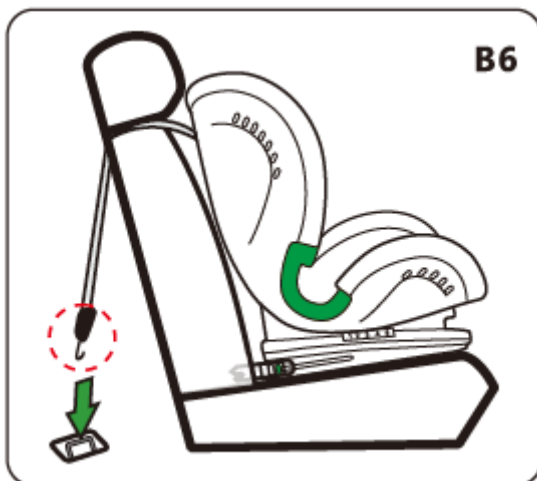

6: Collegare la cinghia superiore al punto di attacco sul veicolo (B6).

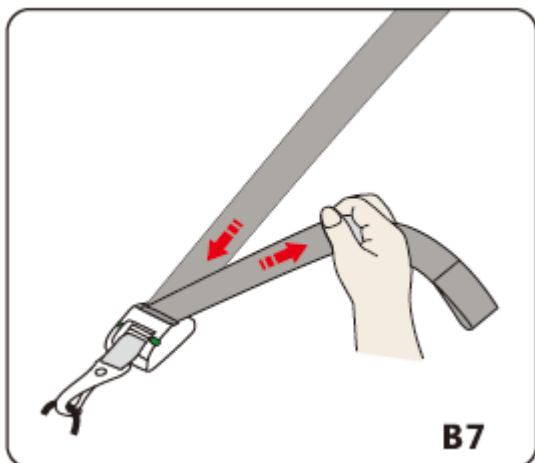

7: Stringere la cintura dell'attacco superiore finché il dispositivo di regolazione non diventa verde.

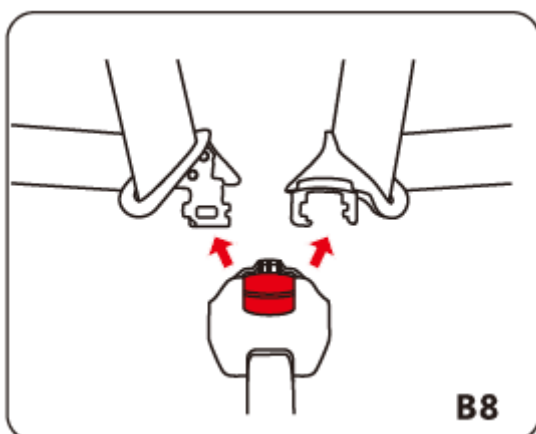
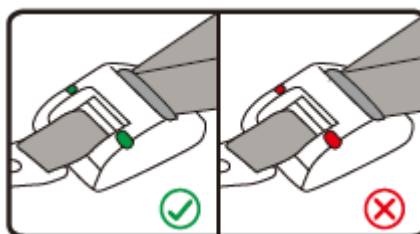

8: Rilasciare la fibbia.

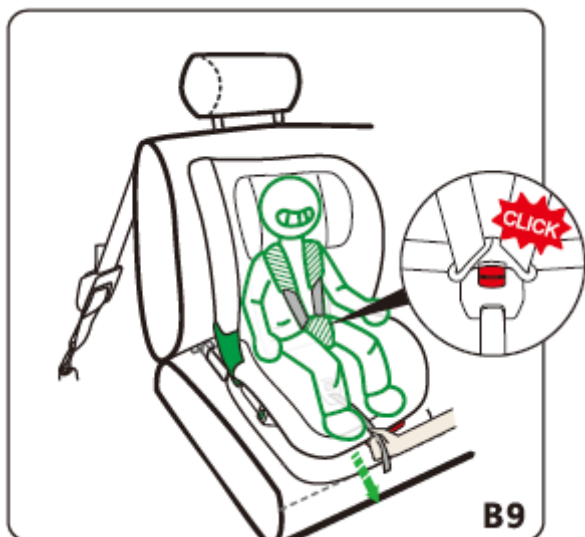

9: Posizionare il bambino nel seggiolino, allineare le linguette della fibbia sinistra e destra con una linguetta e inserirla nella fibbia fino al "clic" (B9).

12- Come nascondere la fibbia dell'imbracatura

Adatto per un peso di 15-36 kg, per bambini di età compresa tra 3 e 12 anni.

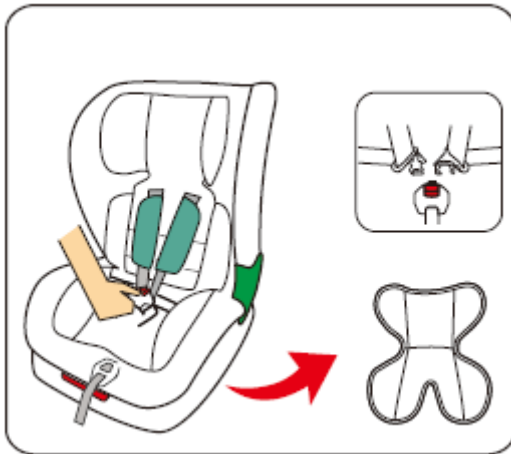

1. Sbloccare la fibbia dell'imbracatura e rimuovere il cuscino

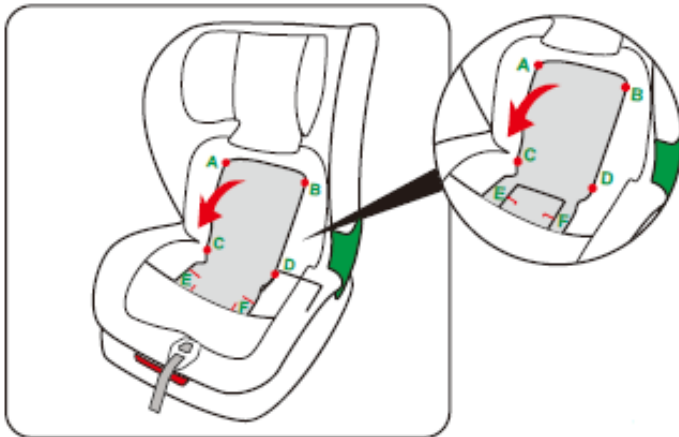

2. Togliere il cuscino dal seggiolino (A, B, C, D, E, F) e nascondere la tracolla e il cuscino sotto la fodera del seggiolino sotto il poggiatesta.

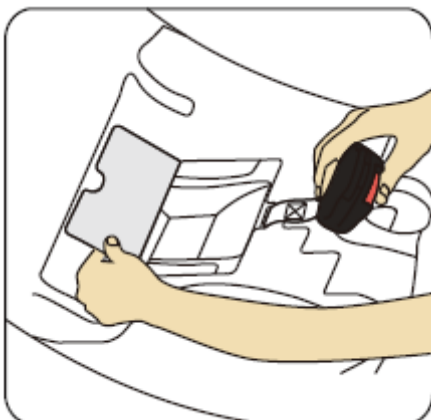

3. Aprire il vano di plastica alla base del seggiolino (sotto la fodera).

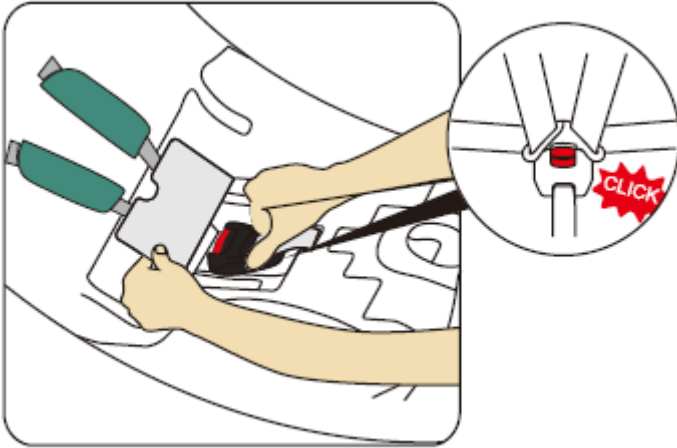

4. Bloccare la fibbia dell'imbracatura e nasconderla nello scomparto.

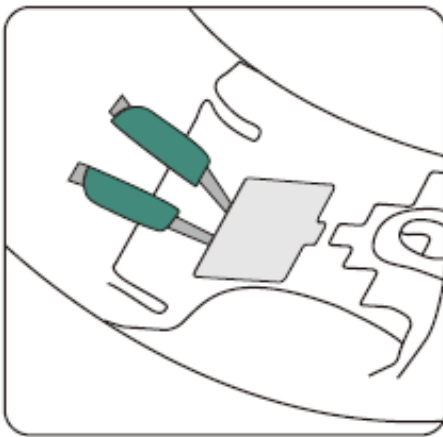

5. Chiudere lo scomparto di plastica

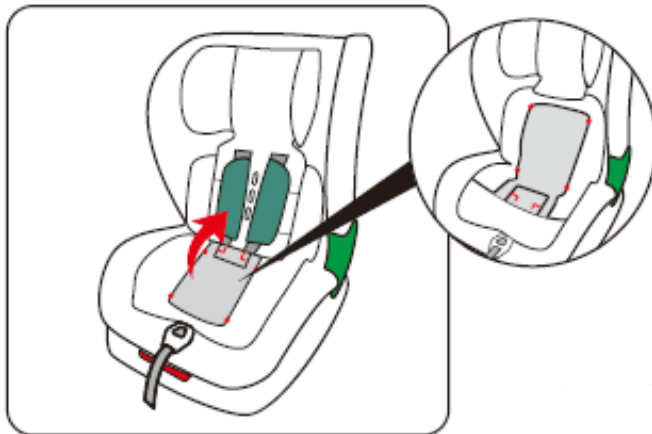

6. Assicurarsi che il cuscino del seggiolino sia fissato come nell'immagine A, B, C, D, E, F

13- Installazione fronte strada (100-150 cm)

Adatto per altezza 100-150 cm, per bambini di età compresa tra 3 e 12 anni.

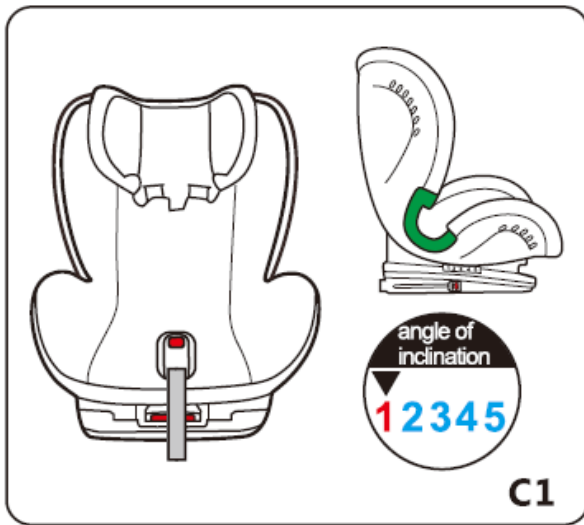

1. Rimuovere il cuscino comodo e l'imbracatura a 5 punti.

Nota: se utilizzato nella funzione 100-150 cm, assicurarsi di utilizzare la posizione 1 .

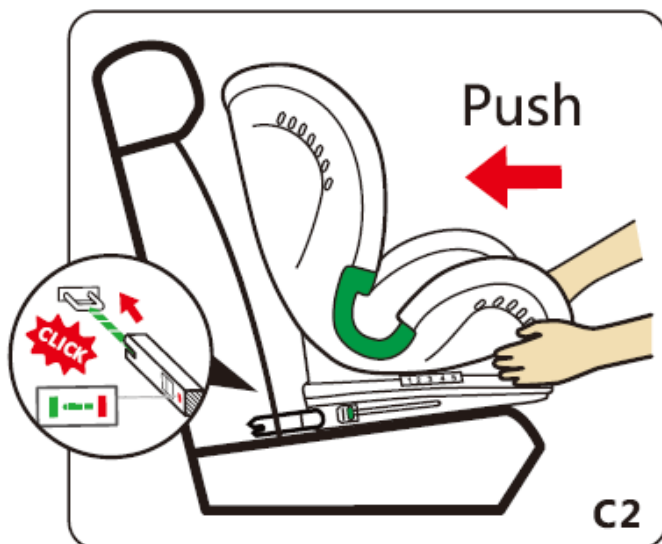

2. Metodo di installazione del seggiolino per auto
Se utilizzato a un'altezza di 100-150 cm, questo seggiolino può essere installato sia con connettori ISOFIX che con una cintura di sicurezza a 3 punti.

2.1 Utilizzo del dispositivo ISOFIX: Collegare il dispositivo ISOFIX a un punto di ancoraggio sul seggiolino

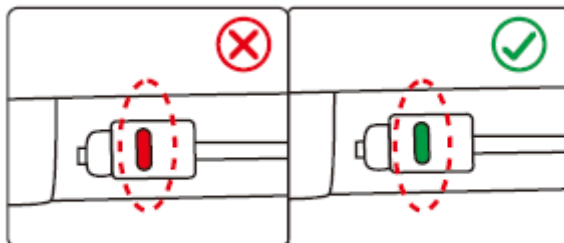

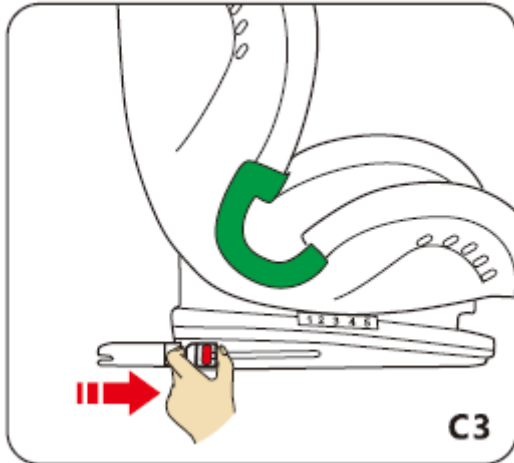

2.2 Utilizzare la cintura di sicurezza a 3 punti
 1: Nascondere il dispositivo ISOFIX nel seggiolino.
 Appoggiare il seggiolino contro il sedile del veicolo (C3, C4)

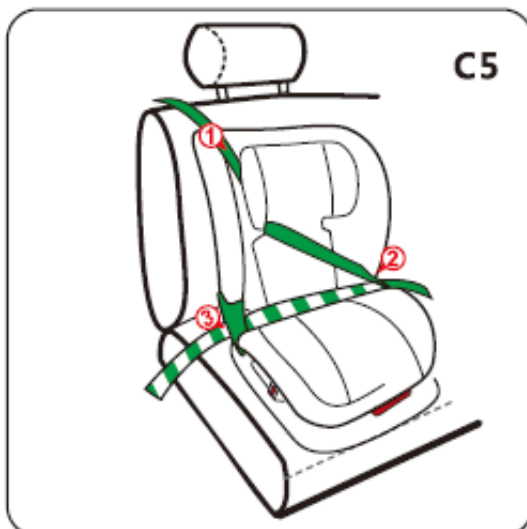
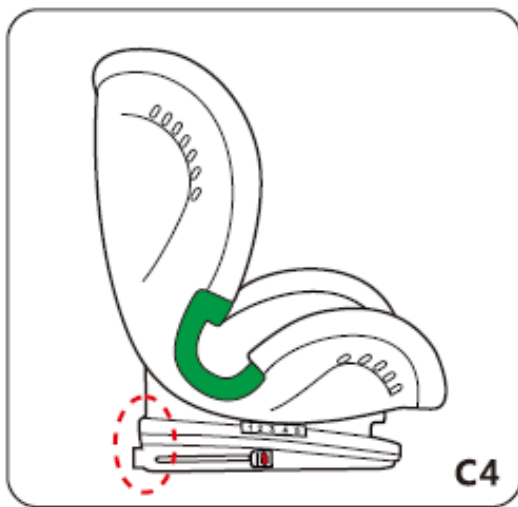

2: Attenersi ai punti 1, 2, 3 per installare il seggiolino (C5).

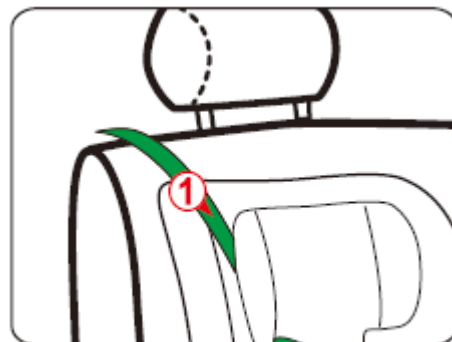



1. Assicurazione del bambino
1: Mettere il bambino sul seggiolino e seguire la procedura (C6).



2: Utilizzare la maniglia di regolazione dell'altezza per regolare l'altezza del poggiatesta in base all'altezza del bambino. Le cinghie dell'imbracatura devono essere all'altezza delle spalle del bambino o appena sopra (C7).

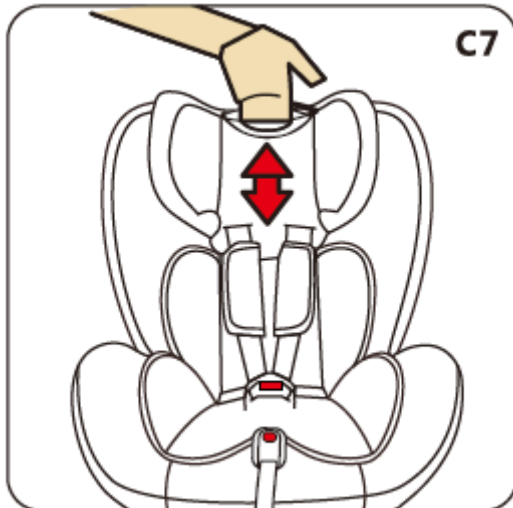

3: Allacciare la cintura di sicurezza dell'auto e assicurarsi che sia sufficientemente stretta (C8).



14- Sbloccaggio delle guide ISOFIX

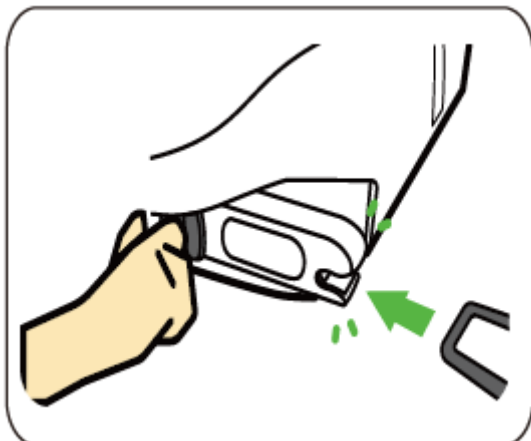

Premere il pulsante per sbloccare il connettore ISOFIX e rimuovere il seggiolino

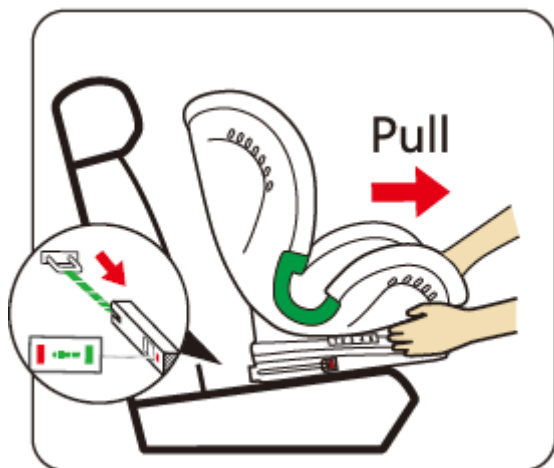

15- Rimozione della fodera



Regolare il poggiatesta nella posizione più alta, quindi rimuovere il cuscino. Rilasciare la fibbia e rimuovere il cuscino pettorale.

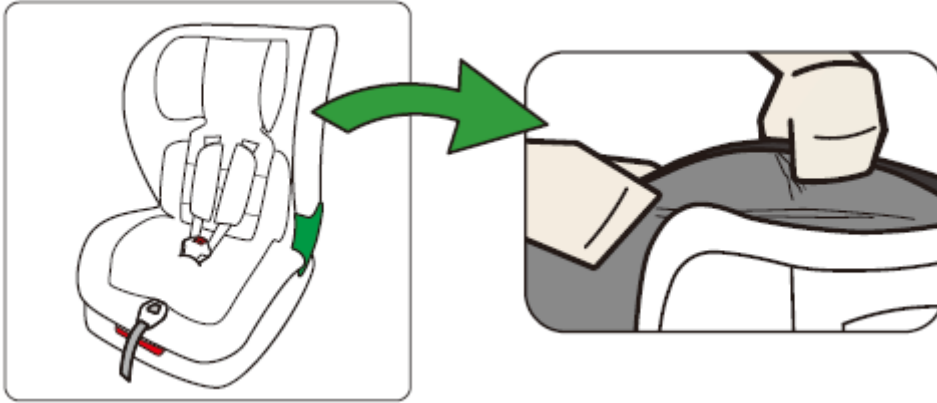

Rimuovere con cautela la fodera del poggiatesta e la fodera del seggiolino.

16- Montaggio della fodera

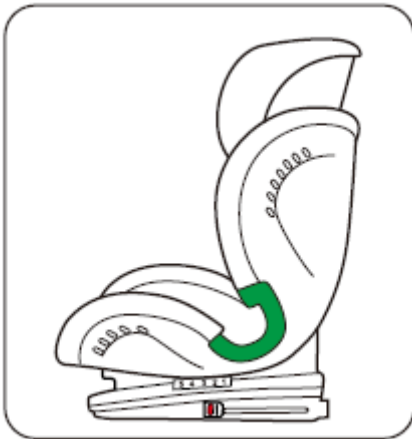

Regolare il poggiatesta nella posizione più alta, installare con attenzione la fodera del poggiatesta, la fodera del seggiolino e il cuscino, quindi installare il cuscino pettorale e la fibbia.

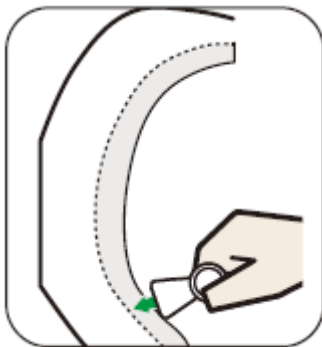

Assicurarsi che la fodera del seggiolino sia installata correttamente.

17- Manutenzione e pulizia

16.1 Manutenzione giornaliera

1. Durante l'uso quotidiano, controllare periodicamente il seggiolino. Il seggiolino per bambini deve essere sostituito dopo un incidente.
2. Conservare il seggiolino in un luogo asciutto e ventilato per evitare la formazione di muffa.
3. Se il seggiolino si impolvera, pulire la cintura di sicurezza e le parti in plastica strofinandole con una spugna umida, quindi farle asciugare all'aria.
4. Se cibi o bevande cadono accidentalmente sulla fibbia, togliere la cintura di sicurezza dal seggiolino e sciacquarla delicatamente con acqua tiepida. Lasciare asciugare all'aria.
5. Per pulire la fodera in tessuto del seggiolino, consultare le istruzioni di lavaggio.

16.2 Istruzioni di lavaggio

Non utilizzare mai solventi, detersivi chimici o lubrificanti su nessuna parte del seggiolino.

Lavare a mano con una temperatura dell'acqua inferiore a 30°C

Non candeggiare, non lavare a secco e non utilizzare solventi, tranne il tricloroetilene

Non asciugare in asciugatrice e non stirare.

16.3 Smontaggio e montaggio della fodera in tessuto

1. Rimuovere innanzitutto il cuscino inguinale e la fibbia dal seggiolino (vedere parte 15), quindi rimuovere gli spallacci e il cuscino.
2. Rimuovere la fodera in tessuto dal seggiolino. Per reinstallare la fodera in tessuto, seguire le istruzioni precedenti in ordine inverso

Ningbo Cappel Tiger Children Products Co.,Ltd
No.17,Zhennan Rd,Ditang Street,Yuyao City,Zhejiang Province,China

Gebruiksaanwijzing

Hoogte 76 - 150 cm maximum gewicht 36 kg

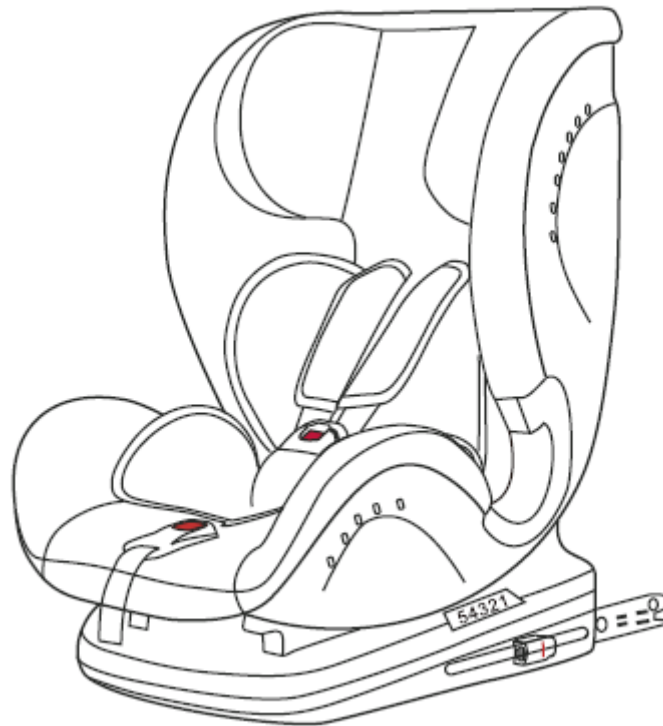

Model: 1004234-0907 SA ISIZE 1/2/3 (KBH611)

Lees deze handleiding aandachtig door voor gebruik



VERTBAUDET SAS
216 rue Winoc Chocqueel
59200 TOURCOING FRANKRIJK
www.vertbaudet.com

ARTIKELNR: 1004234-0907/KBH611/E4-129R03-06*0071*01

OVERZICHT

Essentiële informatie - Nu lezen	4
Veiligheidsinstructies	6
Onderdelen en binnenuitrusting	7
Het kind installeren	8
De hoogte van de schoudergordel afstellen	9
De hoogte van de hoofdsteun afstellen	9
De sluiting gebruiken	10
Het harnas afstellen	11
De hoek van de rugleuning afstellen	11
Hoe de ISOFIX-geleiders gebruiken	12
Voorwaarts gericht gebruik (76-105 cm)	13
De sluiting van het harnas verbergen	16
Voorwaarts gericht gebruik (100-150 cm)	18
De ISOFIX ontgrendelen	21
De hoes verwijderen	21
De hoes aanbrengen	22
Onderhoud en reiniging	23

Opmerking

Mededeling

Dit is een beter i-Size-kinderbeveiligingssysteem. Het is goedgekeurd krachtens VN-Reglement nr. 129 voor gebruik op i-Size-compatibele zitplaatsen van een voertuig als aangegeven door de fabrikant van het voertuig in de gebruiksaanwijzing.

Raadpleeg bij twijfel de fabrikant van het betere kinderbeveiligingssysteem of de verkoper.

Mededeling

Dit is een beter kinderbeveiligingssysteem in de vorm van een i-Size-stoelverhoger. Het is goedgekeurd krachtens VN-Reglement nr. 129 voor gebruik op hoofdzakelijk "i-Size-zitplaatsen" als aangegeven door de fabrikant van het voertuig in de gebruiksaanwijzing.

Raadpleeg bij twijfel de fabrikant van het betere kinderbeveiligingssysteem of de verkoper.

1- Essentiële informatie - Nu lezen

- Lees voor de veiligheid van uw kind deze gebruiksaanwijzing zorgvuldig door en bewaar deze voor toekomstig gebruik. Het niet opvolgen van de instructies in deze handleiding kan leiden tot ernstig letsel bij uw kind.
- Dit autostoeltje is ontworpen voor kinderen van 76 tot 150 cm.
- Gebruik het autostoeltje nooit met meer dan één kind of met een andere last.
- Dit autostoeltje mag alleen worden gebruikt met het ingebouwde driepuntsgordelsysteem van de auto.
- Volg de gebruiksaanwijzing of de installatiegids van de gordel om het kinderzitje te installeren.
- Dit kinderbeveiligingssysteem moet goed vastzitten in de auto, ook als u het niet gebruikt. Bij een botsing of een plotselinge stop kan een niet-beveiligd autostoeltje andere inzittenden verwonden.
- Deze gebruiksaanwijzing kan gedurende de hele levensduur van het autostoeltje in de daarvoor voorziene ruimte worden bewaard.
- Gebruik dit autostoeltje niet in een woning. Het is niet ontworpen voor huishoudelijk gebruik en mag alleen in uw auto worden gebruikt.
- Gebruik geen andere dragende contactpunten dan deze die in de gebruiksaanwijzing zijn beschreven en op het kinderbeveiligingssysteem zijn aangegeven. Neem in geval van twijfel contact op met de fabrikant van het kinderbeveiligingssysteem.
- Voordat u de bewegende of verstelbare delen van uw autostoeltje afstelt, haal uw baby uit het autostoeltje.
- Gebruik nooit een tweedehands product, u weet nooit zeker wat ermee gebeurd is.
- Het wordt aanbevolen om het beveiligingssysteem te vervangen wanneer het bij een ongeval aan hevige schokken werd blootgesteld.
- Gebruik het kinderbeveiligingssysteem niet zonder hoes.
- De hoes van de stoel mag niet worden vervangen dan deze die door de fabrikant is aanbevolen, gezien deze een rechtstreekse impact heeft op de prestaties van het beveiligingssysteem.
- Als de stoel niet van een stoffen hoes is voorzien, houd deze uit de buurt van direct zonlicht om te voorkomen dat het kind brandwonden oploopt.
- Bewaar het autostoeltje op een veilige plaats wanneer het niet in gebruik is. Plaats nooit zware materialen op de zitting.
- Zorg ervoor dat bagage en andere voorwerpen, die de inzittende bij een botsing letsel kunnen toebrengen, stevig vastzitten.
- Kinderen mogen zonder toezicht niet in een kinderbeveiligingssysteem worden achtergelaten.
- Als uw kind tijdens het rijden per ongeluk de gordel losmaakt, zorg er dan voor dat u de auto eerst op een veilige plaats parkeert en de gordel goed vastmaakt voordat u verder rijdt.
- Om het risico op vallen te vermijden, moet uw kind altijd een gordel om hebben.
- De gebruiksaanwijzing moet in de auto worden bewaard, zodat u ze indien nodig kunt lezen.
- Houd alle riemen waarmee het kinderbeveiligingssysteem aan het voertuig is bevestigd strak en pas de riemen waarmee het kind wordt vastgezet aan. De riemen mogen tevens niet gedraaid zijn.
- Het is belangrijk dat de buikriemen zo laag mogelijk worden aangebracht, zodat het bekken goed wordt ondersteund.
- **Belangrijk! Voordat u het ISOFIX-kinderveiligheidssysteem gebruikt, moet u de handleiding van de voertuigfabrikant zorgvuldig doorlezen voor instructies over het ISOFIX-bevestigingspunt.**
- Als de positie van de sluiting op de veiligheidsgordel voor volwassene ten opzichte van de belangrijkste dragende contactpunten op het autostoeltje niet voldoet, neem contact op met de fabrikant in geval van twijfel.
- Plaats de onbuigzame delen en de plastic onderdelen van het beveiligingssysteem op een dergelijke manier zodat er geen gevaar bestaat dat ze bij normaal gebruik van het voertuig onder een verplaatsbare stoel of in een portier vast komen te zitten.

- Het is gevaarlijk het beveiligingssysteem te wijzigen of aan te vullen zonder de goedkeuring van de typegoedkeuringsinstantie, of de installatie-instructies, die door de fabrikant van het kinderbeveiligingssysteem worden verstrekt, niet nauwgezet te volgen.
- Het kinderzitje mag niet op een locatie worden geplaatst waar het zich binnen het bereik van een airbag bevindt die geactiveerd kan worden. De airbag kan in geval van een ongeval uw kind verwonden.
- Als er wederzijdse interferentie is tussen de gesp van de veiligheidsgordel voor volwassenen en de belangrijkste dragende contactpunten op het beveiligingssysteem, gebruik het kinderzitje dan niet. De gebruiker moet bij twijfel contact opnemen met de fabrikant van het kinderbeveiligingssysteem.
- Lees de handleiding van het voertuig voor een gepaste positie van de stoel.
- Deze stoel kan alleen worden geïnstalleerd in een auto die is uitgerust met ISOFIX-verankeringspunten die zijn goedgekeurd in overeenstemming met het VN/ECE-reglement nr. 14 of andere soortgelijke normen.

RICHTING	GROEP	INSTALLATIEMETHODE	TYPE
Vooruit gericht	76-105	ISOFIX + top tether	i-Size
Vooruit gericht	100-150	ISOFIX + driepuntsgordel van auto	i-Size-stoelverhoger
Vooruit gericht	100-150	driepuntsgordel van auto	i-Size-stoelverhoger

2- Veiligheidsvoorschriften

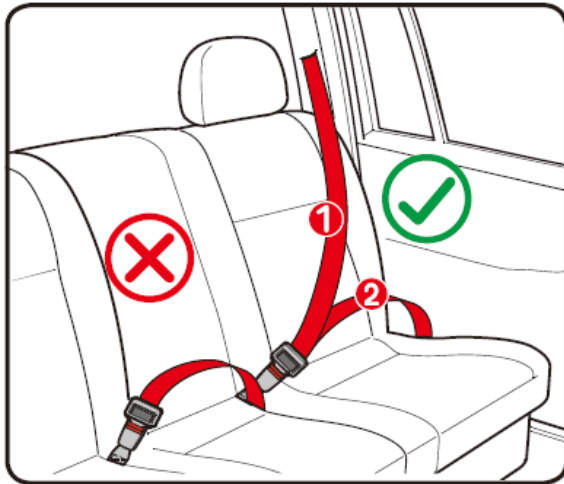

WAARSCHUWING

Alleen geschikt als de goedgekeurde voertuigen zijn uitgerust met driepuntsgordels, goedgekeurd volgens het VN/ECE-Reglement nr. 16 of andere soortgelijke normen.

- 1 Diagonale autogordel
- 2 Heupgordel

De achterbank van het voertuig is de veiligste plaats voor kinderen jonger dan 12 jaar. Dit autostoeltje moet naar voren gericht geïnstalleerd worden. Naar achteren of zijwaarts gericht zijn ten strengste verboden. Installeer het autostoeltje niet op de voorstoel met een airbag.

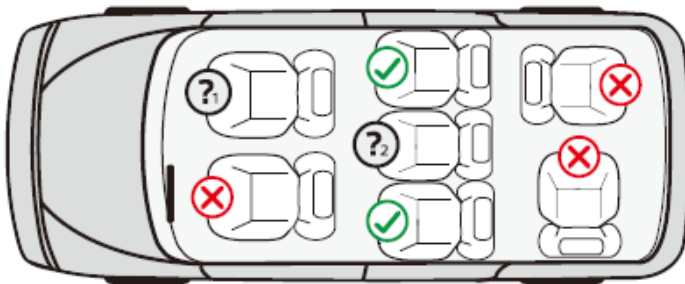

- ✓ U kunt het autostoeltje in deze positie installeren
- ✗ U mag het autostoeltje niet in deze positie installeren
- ?₁ Installeer het autostoeltje niet op de voorstoel met een airbag
- ?₂ U kunt het autostoeltje alleen installeren met de driepuntsgordel van de auto.





WAARSCHUWING

Lees deze handleiding aandachtig door voor gebruik. Een verkeerde installatie kan leiden tot ernstig letsel.

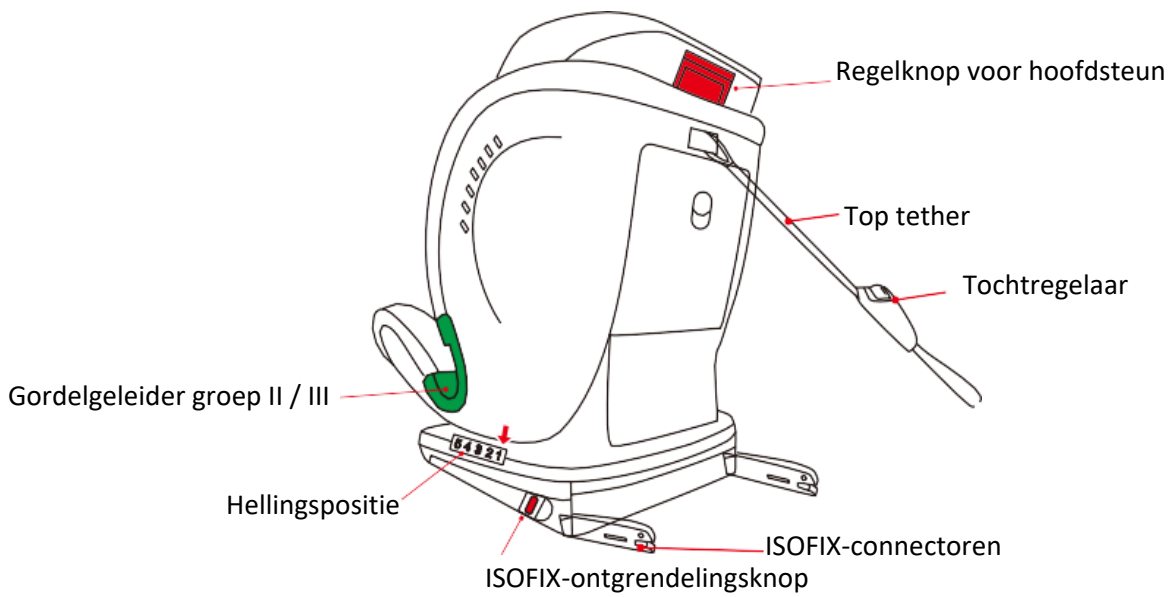
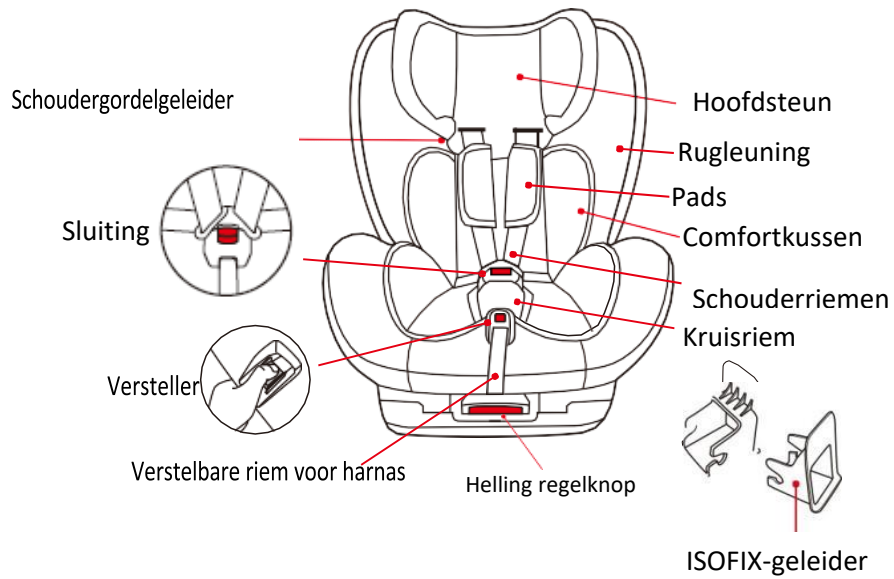
3- Onderdelen en binnenuitrusting



4- Het kind installeren

<p>ISOFIX universeel i-Size (naar voren gericht) Geschikt voor kinderen tussen ongeveer 15 maanden en 4 jaar met een lichaamslengte van 76-105 cm.</p>	 <p>installatie: ISOFIX + top tether Kinderbeveiliging: vijfpuntsharnas</p>
<p>i-Size zitverhoger (naar voren gericht) Geschikt voor kinderen tussen ongeveer 3 en 12 jaar met een lichaamslengte van 100-150 cm.</p>	 <p>installatie 1: ISOFIX + driepuntsgordel Kinderbeveiliging: driepuntsgordel</p>
	 <p>installatie 2: Driepuntsgordel Kinderbeveiliging: Driepuntsgordel</p>

5- De hoogte van de schoudergordel afstellen

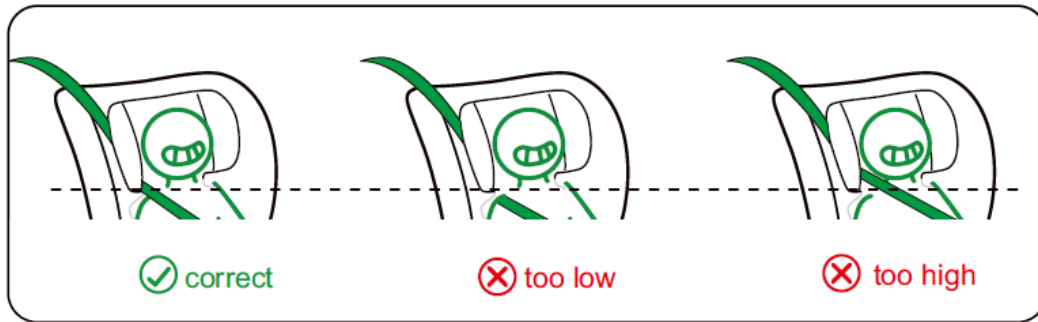

Juist

Te laag

Te hoog

Controleer of de schouderriemen op de juiste hoogte voor uw kind zijn ingesteld. De schoudergordels moeten op of net boven schouderhoogte in de gordelsleuven worden gestoken.

6- De hoogte van de hoofdsteun afstellen



Stap 1. Maak het harnas los. Druk met één hand op de regelknop om het harnas los te maken en gebruik uw andere hand om de riemen uit te trekken.



Stap 2. Trek de regelknop voor hoofdsteun omhoog of omlaag om de hoogte van het harnas en de hoofdsteun aan te passen aan de lengte van het kind.

7- De sluiting gebruiken

Vergrendelingsmethode:

Breng de lipjes van de linker en rechter sluiting op één lijn met een lipje en steek deze in de sluiting totdat u een 'klik' hoort.

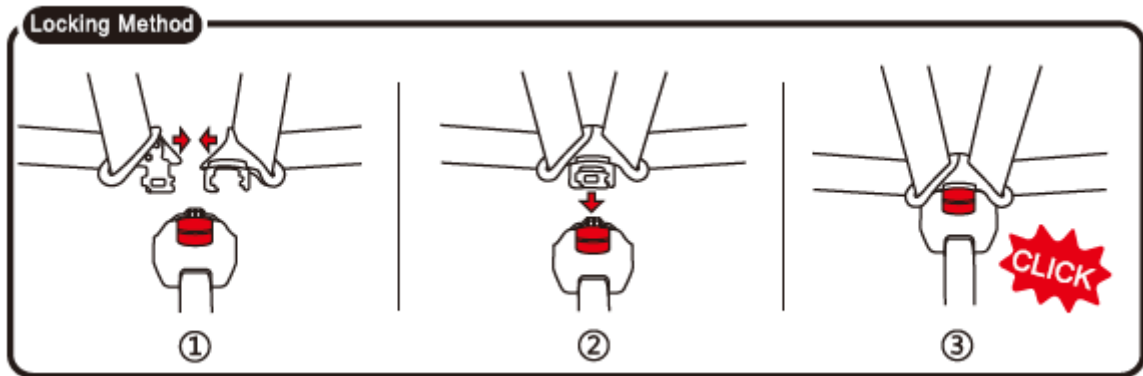

Ontgrendelingsmethode:

Druk de rode knop op de sluiting naar beneden en de twee metalen delen komen los

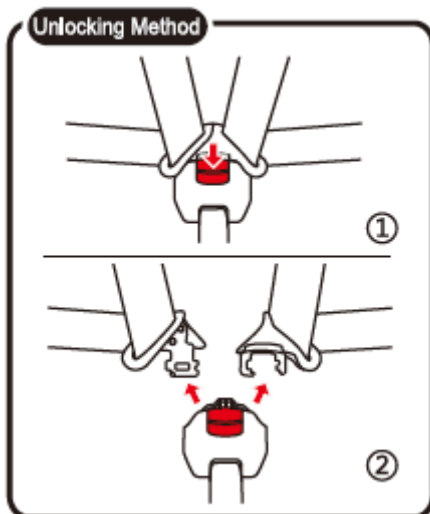

8- Het harness afstellen

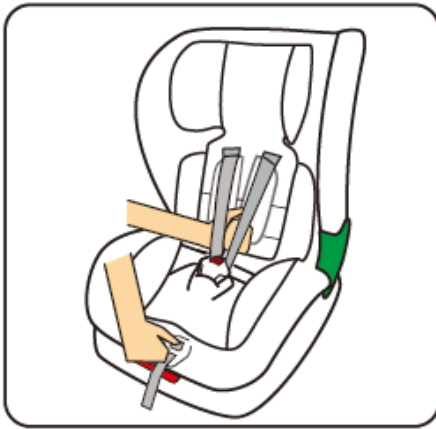

Het schouderharnas losmaken:
Druk op de regelknop onder de hoes en trek beide riemen tegelijk naar voren

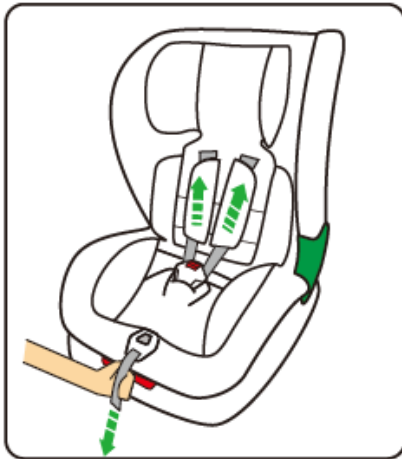

Het harness vastmaken
Trek aan de verstelriem totdat het harness volledig vastzit.

9- De hoek van de rugleuning afstellen

Trek de verstelhendel onder de voorkant van het stoeltje omhoog en trek of duw het stoeltje vervolgens naar voren of naar achteren. Laat de hendel in de gewenste stand los en duw totdat u een 'klik' hoort.

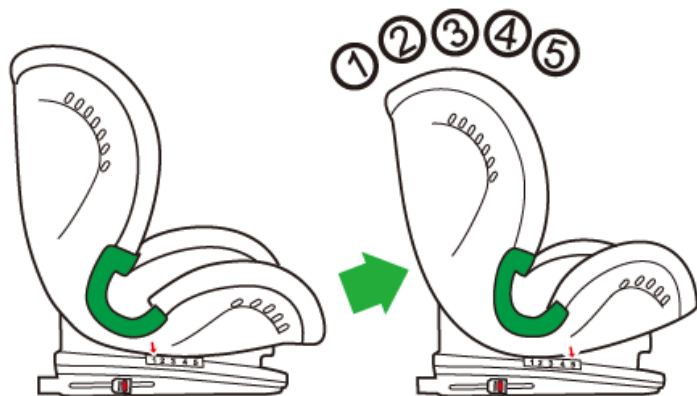

10- Hoe de ISOFIX-geleiders gebruiken

Om de ISOFIX-connector met succes aan het stalen uiteinde vast te maken, kunt u de ISOFIX-geleider gebruiken

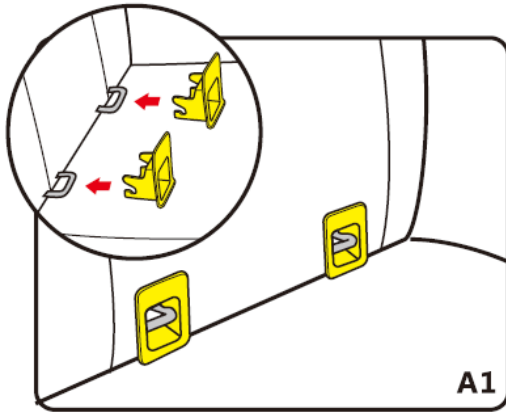

Stap 1: Steek de ISOFIX-geleiders in de ISOFIX-verbindingen

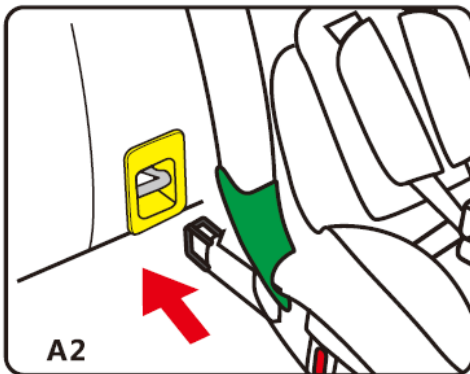

Stap 2: Duw het autostoeltje in de aangegeven richting en steek de ISOFIX-connectoren in de ISOFIX-geleiders (A2, A3)

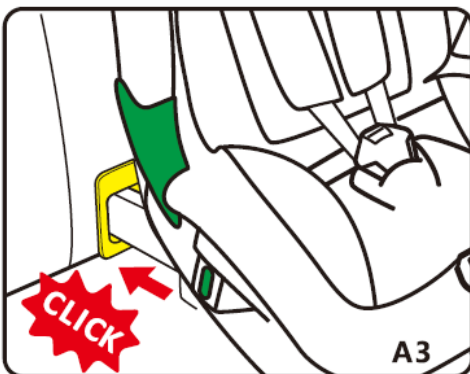

Stap 3: Controleer of het ISOFIX-vergrendelingsysteem groen wordt en of het autostoeltje stevig is vastgemaakt (A3).

11- Voorwaarts gericht gebruik (76-105 cm)

Geschikt voor kinderen met een lengte tussen 76 en 105 cm.

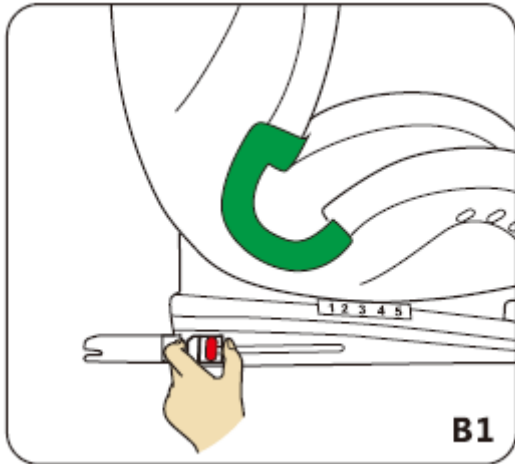

Stap 1: druk op de 2 knoppen en duw de ISOFIX-connectoren (B1) in.

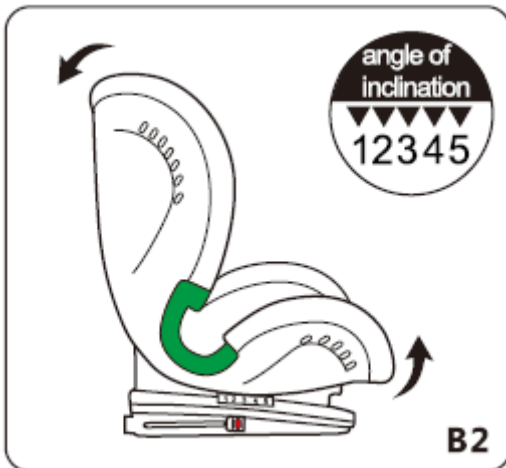

Stap 2: kantel het stoeltje terwijl u aan de verstelhendel trekt om het maximaal te kantelen (B2).

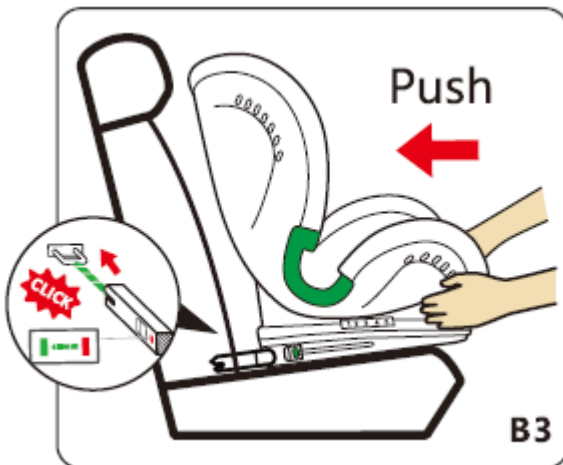

Stap 3: Zoek het ISOFIX-verankeringspunt van de auto, controleer of de ISOFIX-stekker goed aan het verankeringspunt vastzit en duw het stoeltje totdat u een 'klik' hoort.

Opmerking: Controleer of de ISOFIX-ontgrendelingsknop groen is en of het stoeltje juist geïnstalleerd is. (Groen betekent goed vergrendeld, rood betekent ontgrendeld of niet vergrendeld).

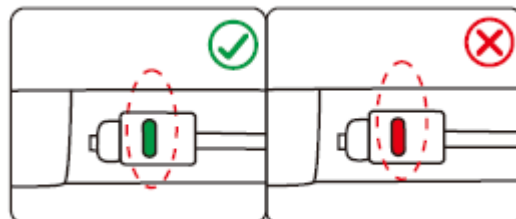

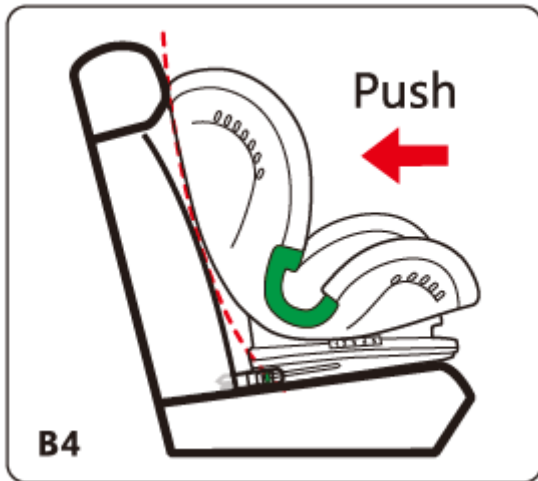

Stap 4: Duw de rugleuning van het autostoeltje totdat deze stevig vastzit aan de rugleuning van de auto (B4).

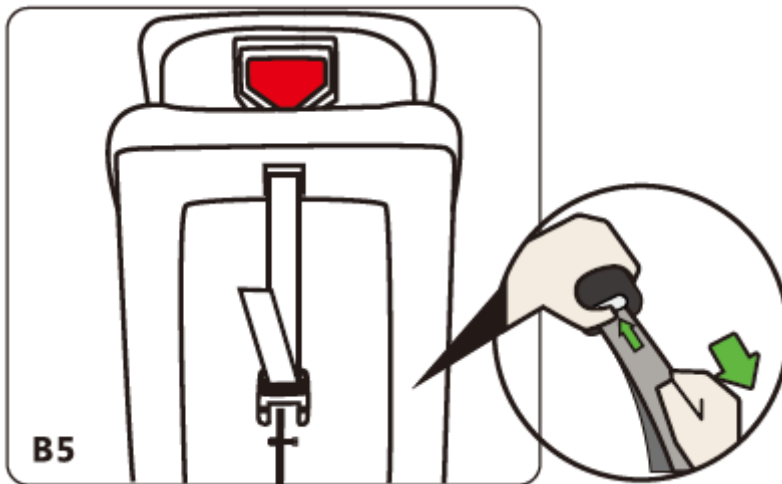

Stap 5: Stel de lengte van de top tether in op de meest geschikte positie (B5).

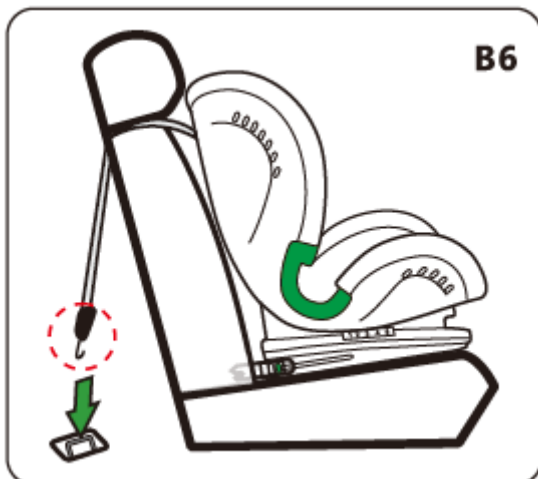

Stap 6: Bevestig de bovenste riem aan het bevestigingspunt op het voertuig (B6).

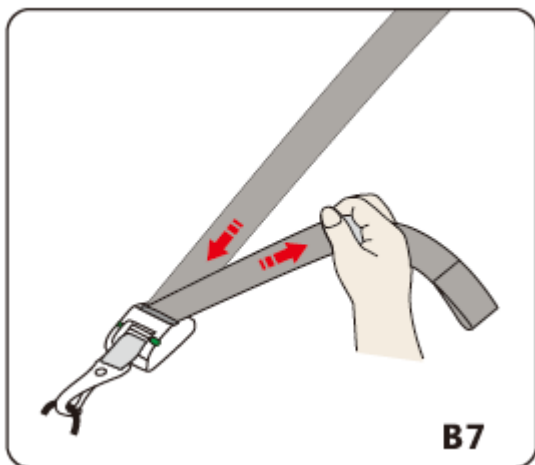

Stap 7: Trek de riem van de top tether aan totdat de verstelinrichting groen wordt.

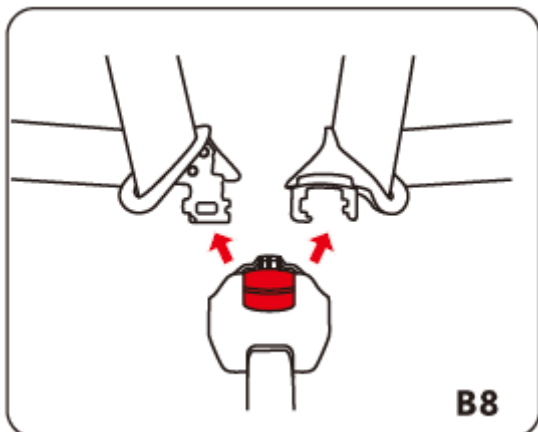
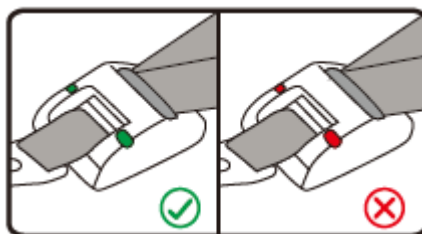

Stap 8: Laat de sluiting los.

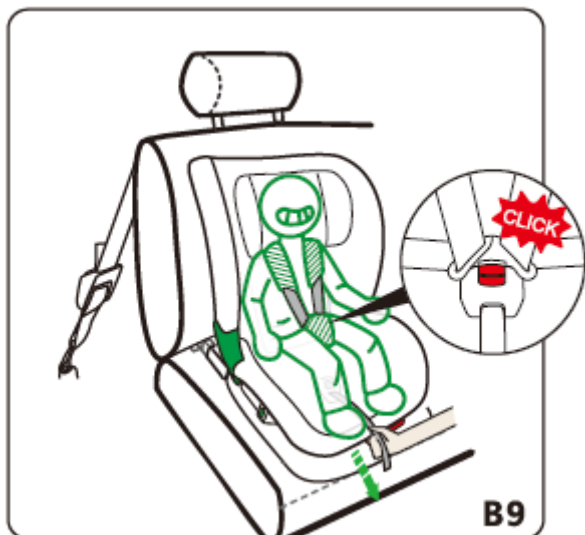

Stap 9: Plaats het kind in het autostoeltje, breng de linker en rechter lipjes van de sluiting op één lijn en steek deze in de sluiting totdat u een 'klik' hoort (B9).

12- De sluiting van het harnas verbergen

Geschikt voor gewicht 15-36 KG, voor kinderen tussen 3 en 12 jaar.

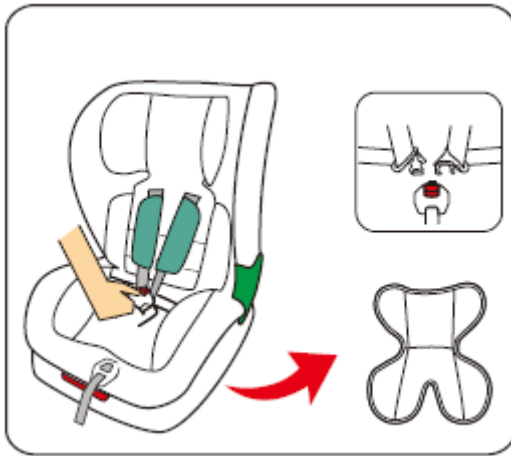

Stap 1. Maak de sluiting van het harnas los en verwijder het kussen

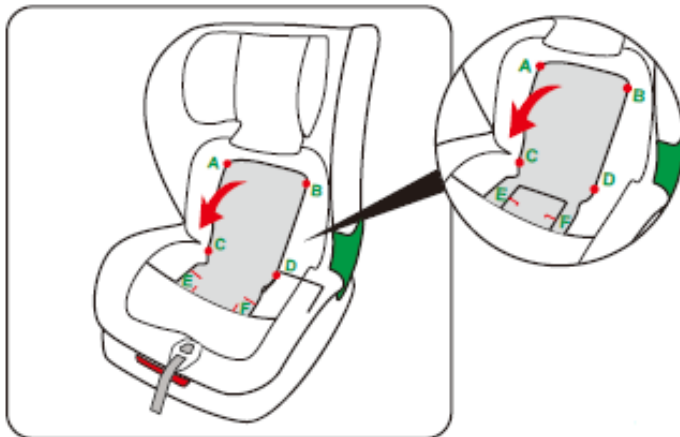

Stap 2. Verwijder het zitkussen volgens A, B, C, D, E, F, verberg de schouderriem en het kussen onder de stoelhoes onder de hoofdsteen.

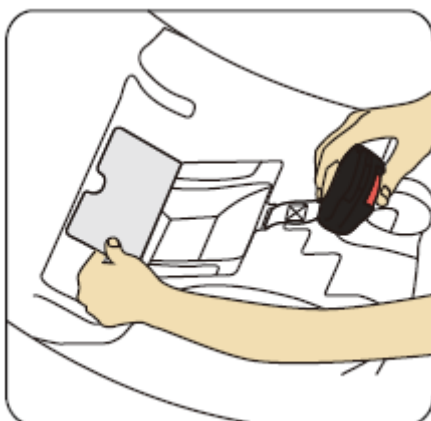

Stap 3. Open het kunststof vak aan de basis van de zitverhoger (onder de hoës).

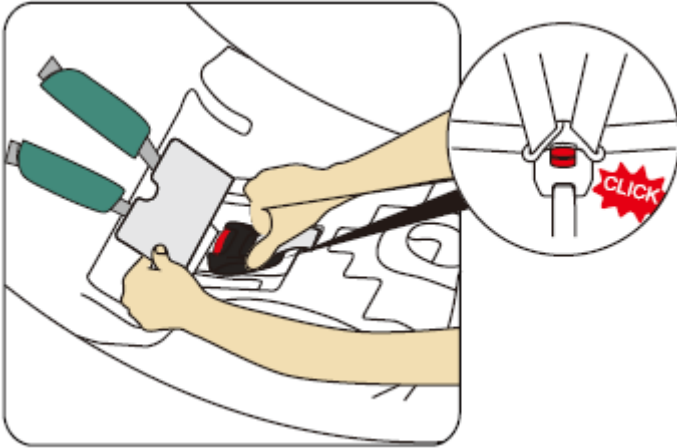

Stap 4. Maak de sluiting van het harnas vast en verberg deze in het vak.

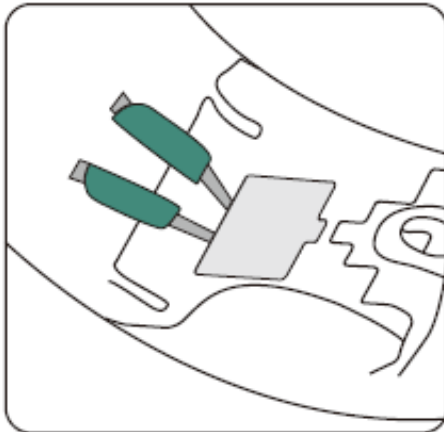

Stap 5. Sluit het kunststof vak

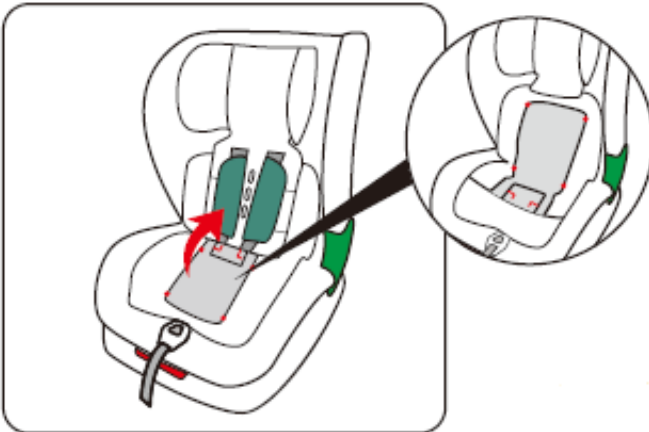

Stap 6. Zorg ervoor dat het zitkussen bevestigd is zoals aangegeven op de afbeelding A, B, C, D, E, F

13- Voorwaarts gericht gebruik (100-150 cm)

Geschikt voor kinderen tussen ongeveer 3 en 12 jaar met een lichaamslengte van 100-150 cm.

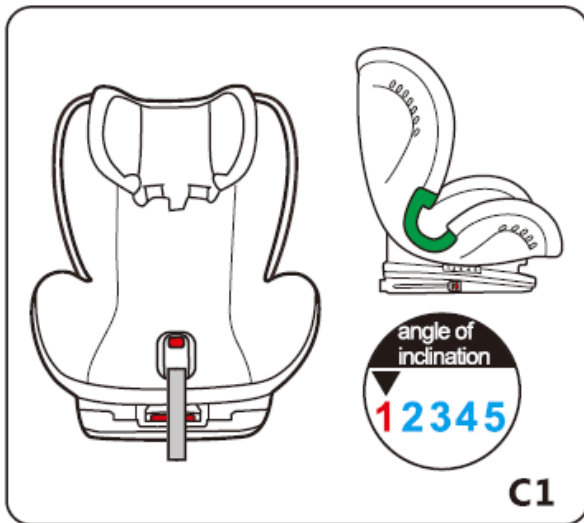

1. Verwijder het comfortkussen en het vijfpuntsharnas.
Opmerking: Bij een gebruik van het autostoeltje in de functie 100-150 cm, gebruik de positie 1.

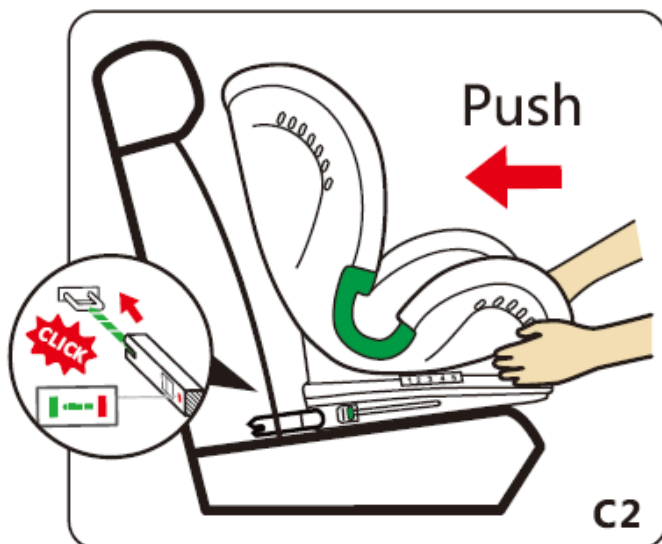

2. Methode voor het installeren van het autostoeltje
Bij gebruik met een kind met een lengte tussen 100 en 150 cm kan dit stoeltje geïnstalleerd worden met zowel ISOFIX-connectoren als een driepuntsgordel.
2.1 De ISOFIX gebruiken: Verbind de ISOFIX met een verankeringspunt op de autostoel

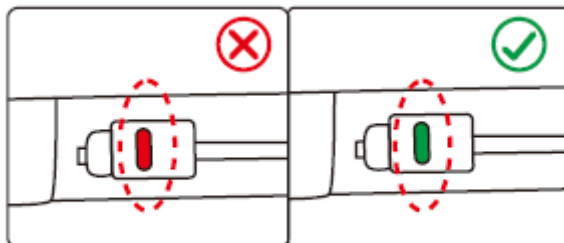

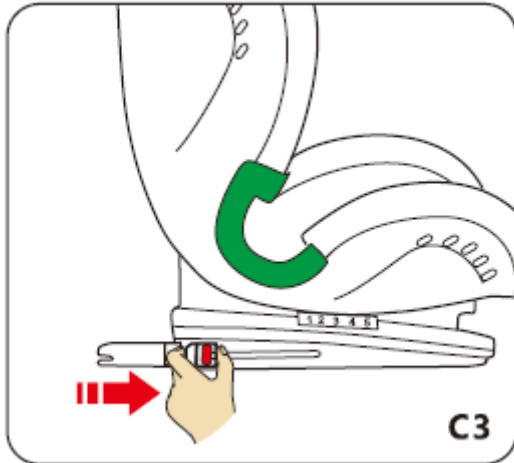

2.2 De driepuntsgordel gebruiken:
Stap 1: Verberg de ISOFIX in de autostoel.
Plaats het stoeltje tegen de autostoel (C3, C4)

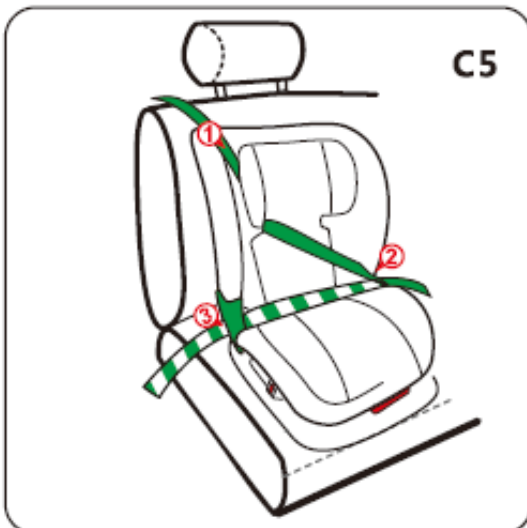
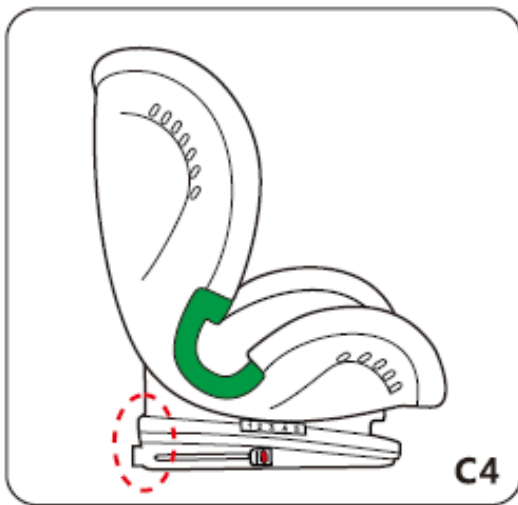

Stap 2: Volg de nummers 1, 2, 3 om het autostoeltje te installeren (C5).

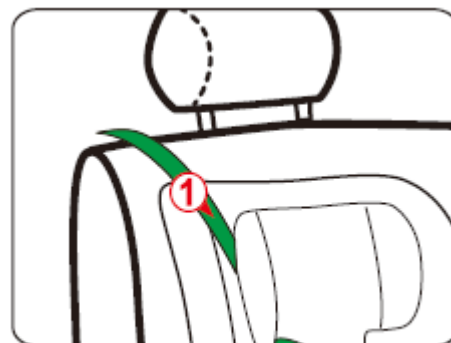



1. Het kind vastmaken

Stap 1: Plaats het kind in het autostoeltje en volg de routine (C6).

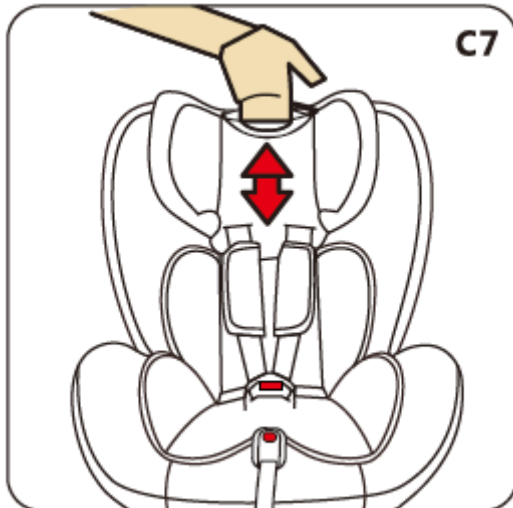

Stap 2: Gebruik de hoogteverstelhendel om de hoogte van de hoofdsteun aan te passen aan de lengte van het kind. De riemen van het harnas moeten zich op of net boven de schouders van het kind bevinden (C7).

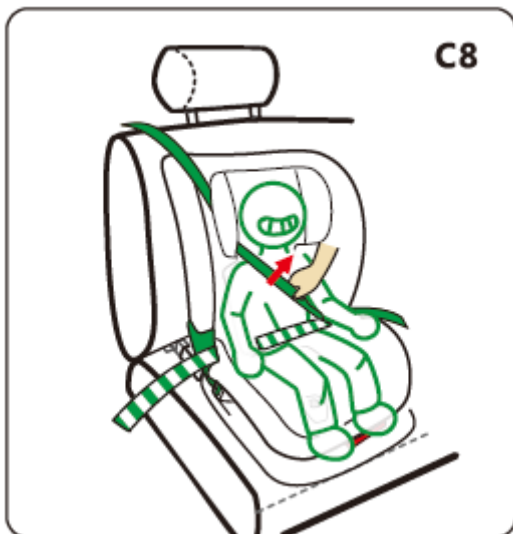

Stap 3: Maak de veiligheidsgordel van de auto vast en zorg ervoor dat deze strak genoeg zit (C8).

14- De ISOFIX ontgrendelen

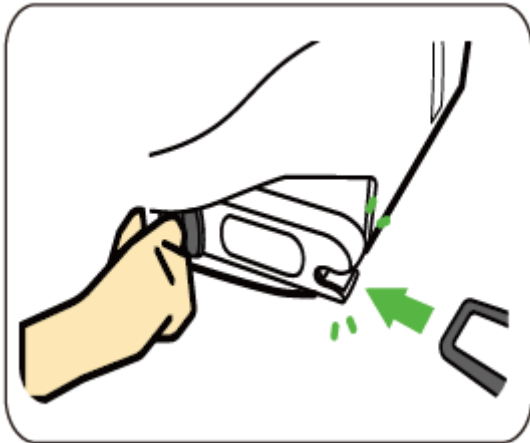

Druk op de knop om de ISOFIX-connector los te maken en verwijder het stoeltje

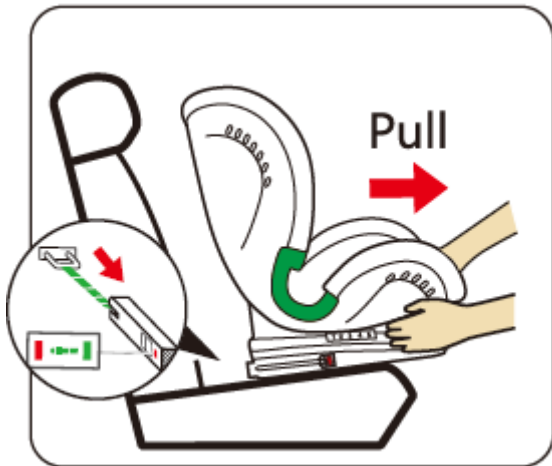

15- De hoes verwijderen



Zet de hoofdsteun in de hoogste stand en verwijder het comfortkussen. Maak dan de sluiting los en verwijder het borstkussen.

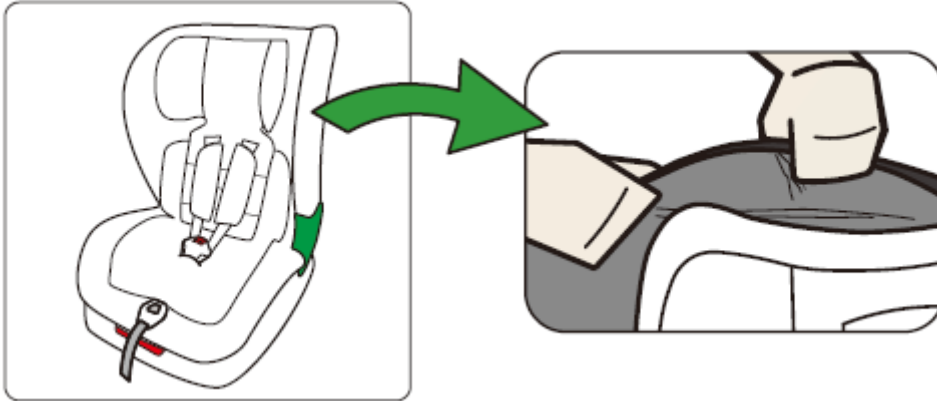

Verwijder voorzichtig de hoes van de hoofdsteun en de stoelhoes.

16- De hoes aanbrengen



Zet de hoofdsteun in de hoogste stand, breng de hoes van de hoofdsteun, de stoelhoes, het comfortkussen en vervolgens het borstkussen en de sluiting voorzichtig aan.

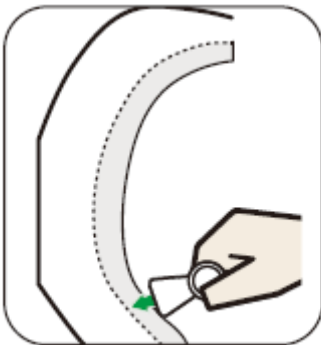

Zorg ervoor dat de stoelhoes goed past, u kunt hiervoor een hulpmiddel of een plastic plaatje gebruiken.

17- Onderhoud en reiniging

16.1 dagelijks onderhoud

1. Bij een dagelijks gebruik moet het autostoeltje regelmatig worden gecontroleerd. Het autostoeltje moet na een ongeval worden vervangen.
2. Bewaar dit autostoeltje in een droge en goed geventileerde ruimte om schimmelvorming te voorkomen.
3. Als het autostoeltje stoffig wordt, reinig de veiligheidsgordel en de plastic onderdelen door ze schoon te vegen met een vochtige spons en laat ze aan de lucht drogen.
4. Als er per ongeluk eten of drinken op de sluiting valt, verwijder de veiligheidsgordel van het autostoeltje en spoel deze voorzichtig schoon met warm water. Laat vervolgens aan de lucht drogen.
5. Raadpleeg de wasinstructies voor het reinigen van de hoes van het autostoeltje.

16.2 Wasvoorschriften

Gebruik nooit oplosmiddelen, chemische reinigingsmiddelen of smeermiddelen op geen enkel onderdeel van uw autostoeltje.

Handwas, watertemperatuur lager dan 30 °C

Niet bleken, chemisch reinigen, geen oplosmiddelen gebruiken, behalve trichloorethyleen

Niet in de droogtrommel drogen, niet strijken.

16.3 De stoffen hoes verwijderen en aanbrengen

1. Verwijder eerst het kruiskussen en de sluiting van het autostoeltje (zie deel 15), verwijder daarna de schouderriemen en het comfortkussen.
2. Verwijder de stoffen hoes van het autostoeltje. Om de stoffen hoes te installeren, voer de bovenstaande instructies in de omgekeerde volgorde uit

Ningbo Cappi Tiger Children Products Co.,Ltd
No.17,Zhennan Rd,Ditang Street,Yuyao City,Zhejiang Province,China